

競技名	No.	施設名	設置場所	縮尺
バスケットボール	0	競技会場	野洲市総合体育館 大アリーナ	1 / 250

バスケットボール開催1~3日目 (2コート)

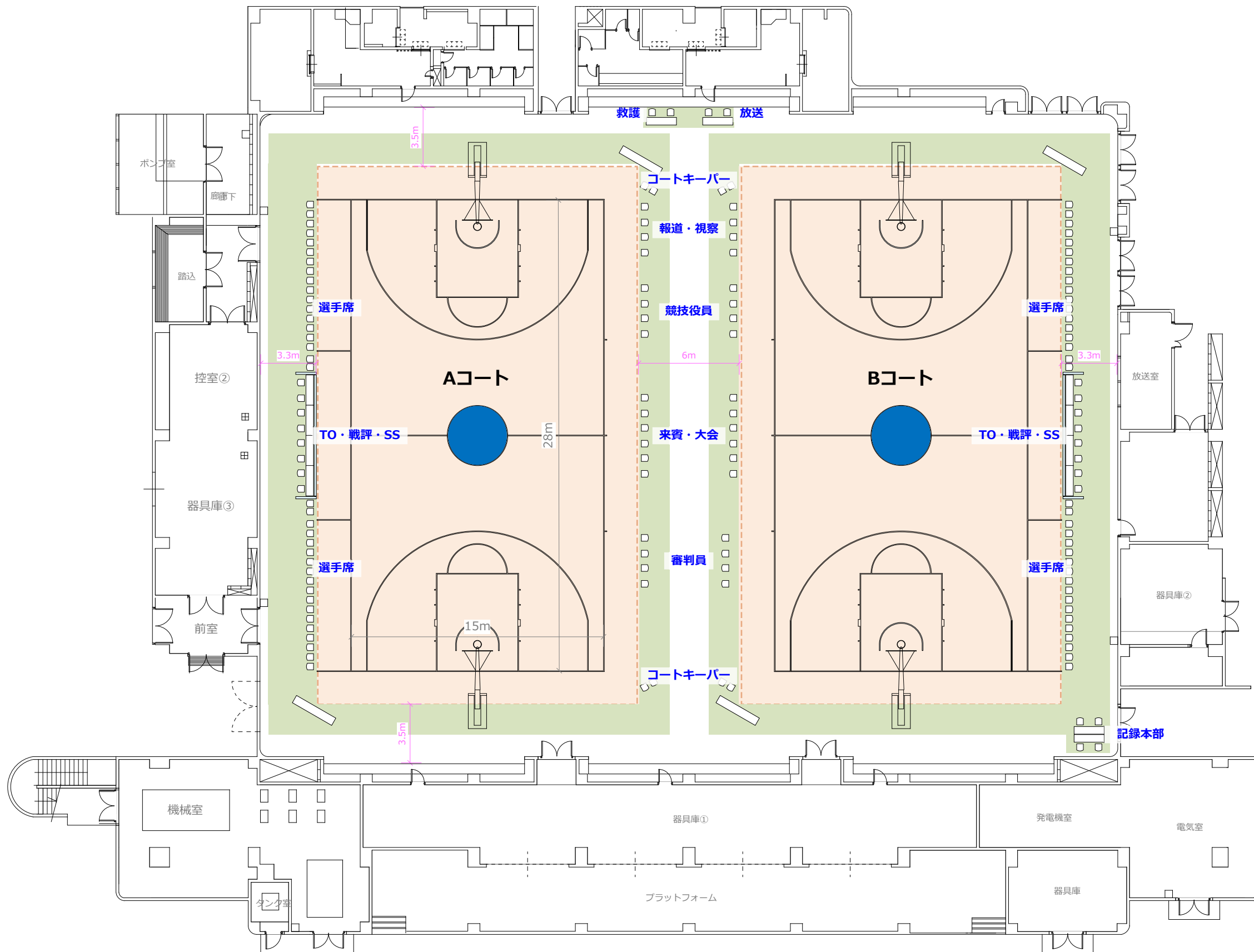

No.	項目 / 規格	数量	単位	調達方法
1	A_TO・戦評・SS席			
2	長机	8	台	施設備品
3	椅子	16	脚	施設備品
4	TOパネル	2	式	製作
5	B_選手席			
6	椅子	72	脚	施設備品
7	看板スタンド	4	台	レンタル
8	C_来賓・大会役員席			
9	椅子	12	脚	施設備品
10	D_競技役員席			
11	椅子	8	脚	施設備品
12	E_審判員席			
13	椅子	8	脚	施設備品
14	F_報道員・視察員席			
15	椅子	8	脚	施設備品
16	G_救護席			
17	長机	1	台	施設備品
18	椅子	2	脚	施設備品
19	H_放送席			
20	長机	1	台	施設備品
21	椅子	2	脚	施設備品
22	放送設備	1	式	施設備品
23	J_コートキーパー席			
24	椅子	8	脚	施設備品
25	アリーナ内			
26	フロアシート	487	m ²	レンタル
27	競技備品			競技団体
28	カラーシート (スタッフ用)	2	式	レンタル
29	長机	1	台	施設備品
30	椅子	2	脚	施設備品
31				
32				
33	2_記録本部			
34	長机	2	台	施設備品
35	椅子	4	脚	施設備品
36	フロアシート	5	m ²	レンタル
37				
38				
39				
40				

競技名	No.	施設名	設置場所	縮尺
バスケットボール	0	競技会場	野洲市総合体育館 大アリーナ	1 / 250

バスケットボール決勝（1コート）

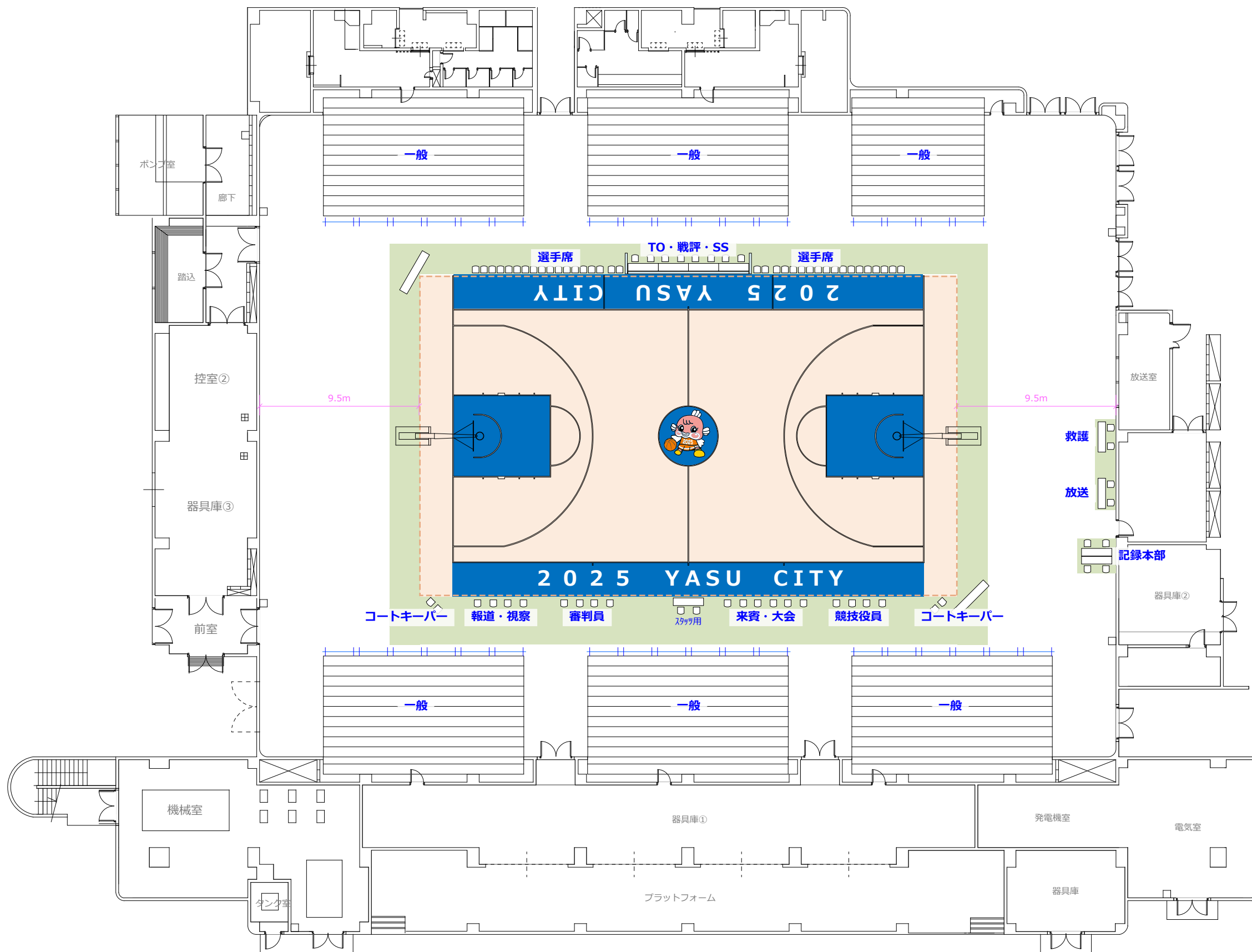

No.	項目 / 規格	数量	単位	調達方法
1	A_TO・戦評・SS席			
2	長机	4	台	施設備品
3	椅子	8	脚	施設備品
4	TOパネル	1	式	製作
5	B_選手席			
6	椅子	36	脚	施設備品
7	看板スタンド	2	台	転用
8	C_来賓・大会役員席			
9	椅子	6	脚	施設備品
10	D_競技役員席			
11	椅子	4	脚	施設備品
12	E_審判員席			
13	椅子	4	脚	施設備品
14	F_報道員・視察員席			
15	椅子	4	脚	施設備品
16	G_救護席			
17	長机	1	台	施設備品
18	椅子	2	脚	施設備品
19	H_放送席			
20	長机	1	台	施設備品
21	椅子	2	脚	施設備品
22	放送設備	1	式	施設備品
23	J_コートキーパー席			
24	椅子	4	脚	施設備品
25	アリーナ内			
26	フロアシート	250	m ²	転用
27	競技備品			競技団体
28	移動観覧席	1	式	施設備品
29	卓球フェンス	64	枚	施設備品
30	カラーコート	1	式	レンタル
31	(スタッツ用)			
32	長机	1	台	施設備品
33	椅子	2	脚	施設備品
34				
35	2_記録本部			
36	長机	2	台	施設備品
37	椅子	4	脚	施設備品
38	フロアシート	5	m ²	転用
39				
40				

競技名	No.	施設名	設置場所	設置日	撤去日
バスケットボール	K 9 10 11	選手控室 競技補助員控室 競技会係員控室 ボランティア控室	野洲市総合体育館 剣道場		

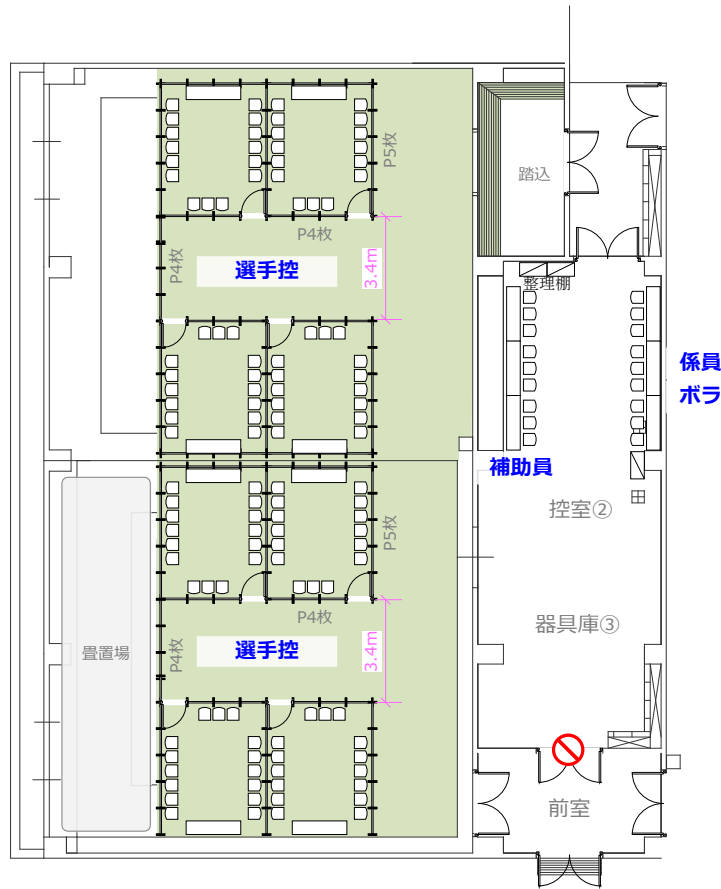

1/250

No.	項目 / 規格	数量	単位	調達方法	No.	項目 / 規格	数量	単位	調達方法
1	K_選手控室				18	9_競技補助員控室			
2	長机	8	台	施設備品	19	長机	3	台	施設備品
3	パイプ椅子	120	脚	レンタル	20	椅子	9	脚	施設備品
4	衝立パネル H2100	116	枚	レンタル	21	整理棚	2	台	レンタル
5	衝立パネル ドア	8	枚	レンタル	22				
6	フロアシート	261	m ²	レンタル	23	10&11_競技会係員控室、ボランティア控室			
7	畳移設	1	式	レンタル	24	長机	3	台	施設備品
8					25	椅子	9	脚	施設備品
9					26	整理棚	1	台	レンタル
10					27				
11					28				
12					29				
13					30				
14					31				
15					32				
16					33				
17					34				

- 特記事項 -

競技名	No.	施設名	設置場所	設置日	撤去日
バスケットボール	L	アップ・クールダウンエリア	野洲市総合体育館 小アリーナ		

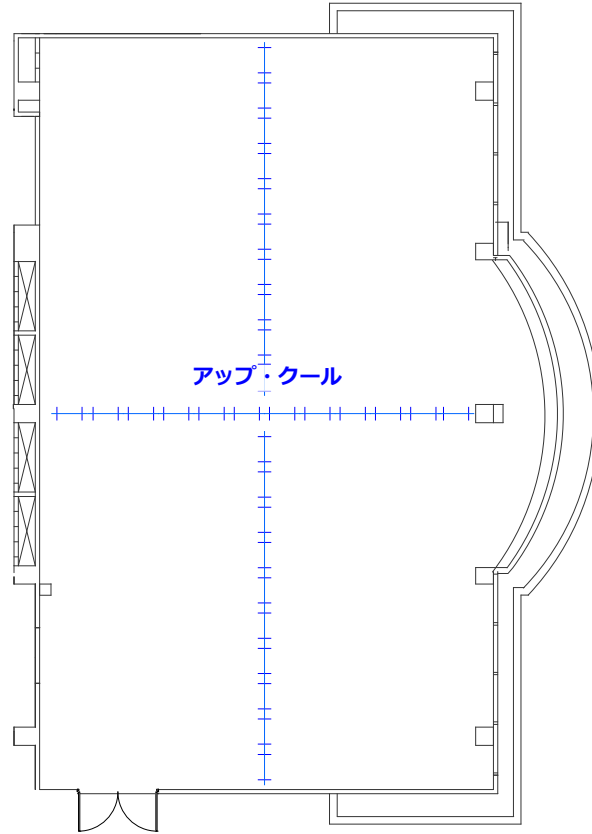

1/300

No.	項目 / 規格	数量	単位	調達方法	No.	項目 / 規格	数量	単位	調達方法
1	卓球フェンス	24	枚	施設備品	16				
2					17				
3					18				
4					19				
5					20				
6					21				
7					22				
8					23				
9					24				
10					25				
11					26				
12					27				
13					28				
14					29				
15					30				

- 特記事項 -

競技名	No.	施設名	設置場所	設置日	撤去日
バスケットボール	1 3	競技本部 競技役員控室	野洲市総合体育館 1 F		

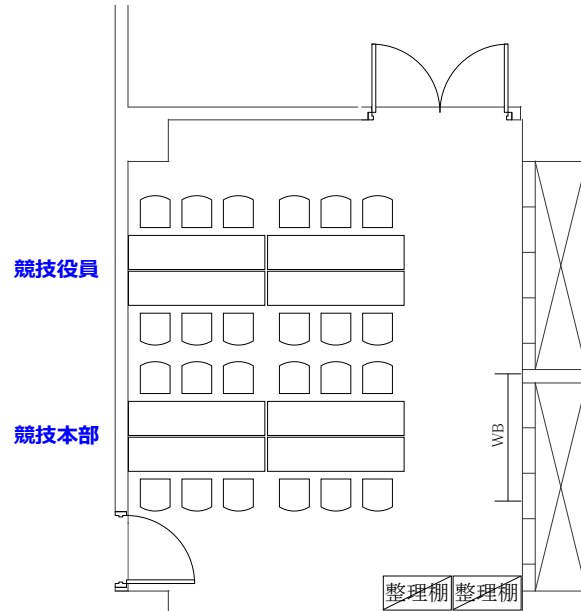

1/100

No.	項目 / 規格	数量	単位	調達方法	No.	項目 / 規格	数量	単位	調達方法
1	長机	8	台	施設備品	16				
2	椅子	24	脚	施設備品	17				
3	整理棚	2	台	レンタル	18				
4	ホワイトボード	1	台	レンタル	19				
5	デジタル無線機	20	台	レンタル	20				
6	延長コード 3口/5m	2	本	レンタル	21				
7					22				
8					23				
9					24				
10					25				
11					26				
12					27				
13					28				
14					29				
15					30				

- 特記事項 -

競技名	No.	施設名	設置場所	設置日	撤去日
バスケットボール	4	審判員控室	野洲市総合体育館 1 F		

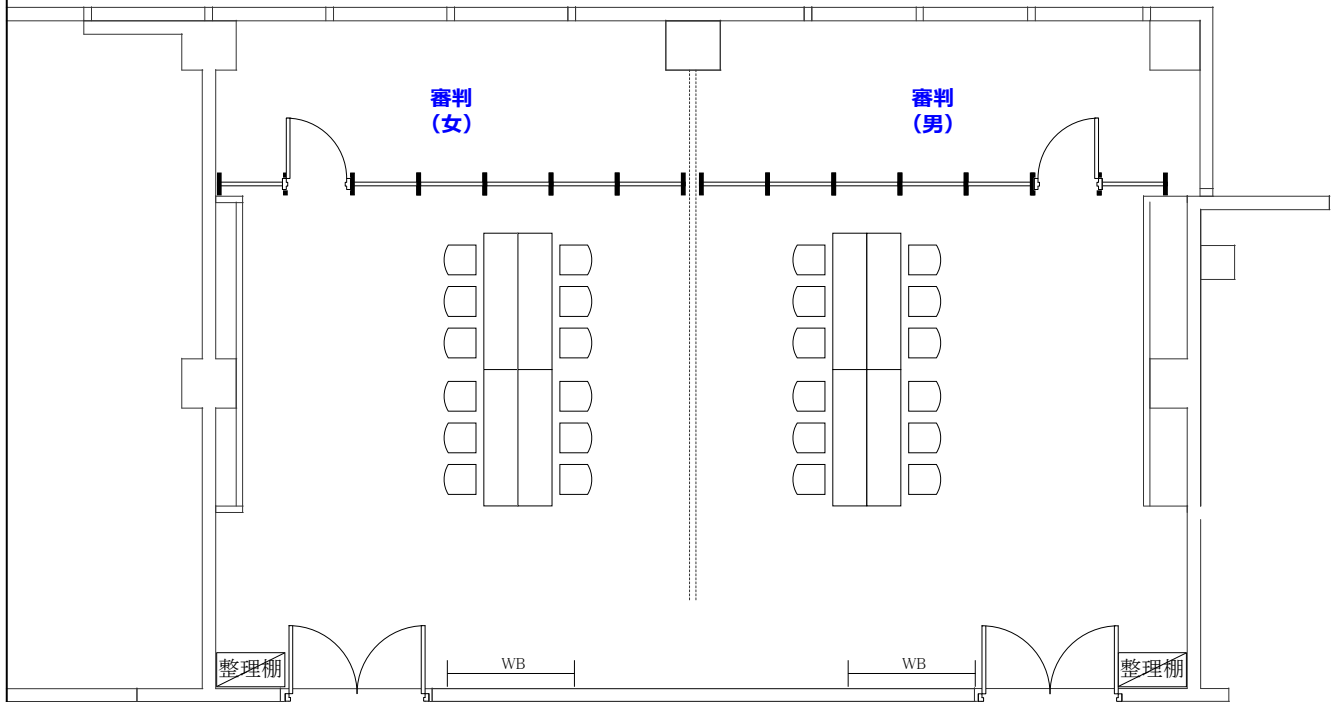

1/100

No.	項目 / 規格	数量	単位	調達方法	No.	項目 / 規格	数量	単位	調達方法
1	長机	8	台	施設備品	16				
2	椅子	24	脚	施設備品	17				
3	整理棚	2	台	レンタル	18				
4	ホワイトボード	2	台	レンタル	19				
5	衝立パネル H2100	12	枚	レンタル	20				
6	衝立パネル ドア	2	枚	レンタル	21				
7					22				
8					23				
9					24				
10					25				
11					26				
12					27				
13					28				
14					29				
15					30				

- 特記事項 -

競技名	No.	施設名	設置場所	設置日	撤去日
バスケットボール	5	来賓控室	野洲市総合体育館 1 F		

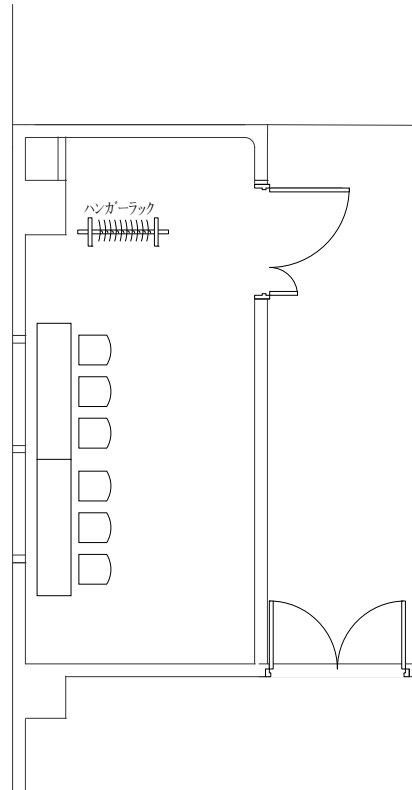

1/100

No.	項目 / 規格	数量	単位	調達方法	No.	項目 / 規格	数量	単位	調達方法
1	長机	2	台	施設備品	16				
2	椅子	6	脚	施設備品	17				
3	ハンガーラック	1	台	レンタル	18				
4	ハンガー	10	本	レンタル	19				
5					20				
6					21				
7					22				
8					23				
9					24				
10					25				
11					26				
12					27				
13					28				
14					29				
15					30				

- 特記事項 -

競技名	No.	施設名	設置場所	設置日	撤去日
バスケットボール	6	実施本部	野洲市総合体育館 1 F		

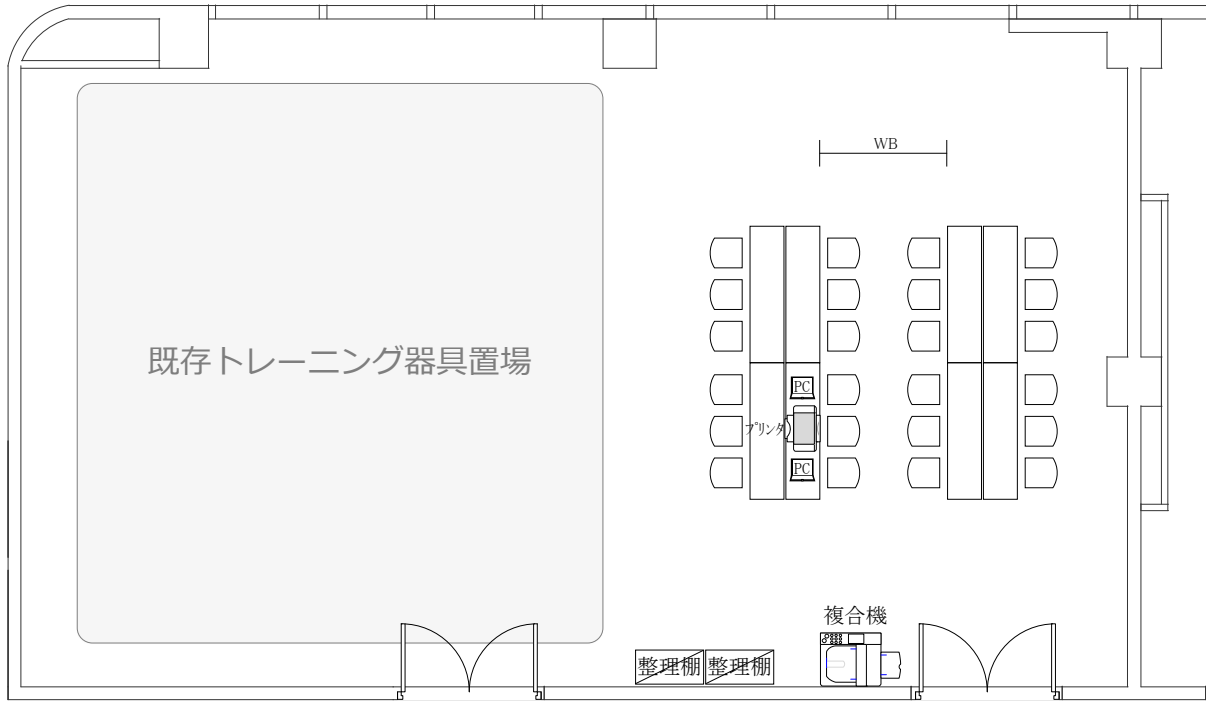

1/100

No.	項目 / 規格	数量	単位	調達方法	No.	項目 / 規格	数量	単位	調達方法
1	デコラテーブル	8	台	レンタル	16	プロバイダ設定	1	式	レンタル
2	パイプ椅子	24	脚	レンタル	17				
3	整理棚	2	台	レンタル	18				
4	ホワイトボード	1	台	レンタル	19				
5	ノートパソコン	2	台	レンタル	20				
6	インクジェットプリンタ	1	台	レンタル	21				
7	デジタル複合機	1	台	レンタル	22				
8	LAN設定	1	式	レンタル	23				
9	デジタル無線機	70	台	レンタル	24				
10	携帯電話(1ヶ月)	7	台	レンタル	25				
11	携帯電話(2ヶ月)	3	台	レンタル	26				
12	延長コード 3口/5m	4	本	レンタル	27				
13	ドラムコード	1	台	レンタル	28				
14	電話回線(FAX)	1	回線	レンタル	29				
15	インターネット設定	1	式	レンタル	30				

- 特記事項 -

競技名	No.	施設名	設置場所	設置日	撤去日
バスケットボール	7	救護室	野洲市総合体育館 1 F		

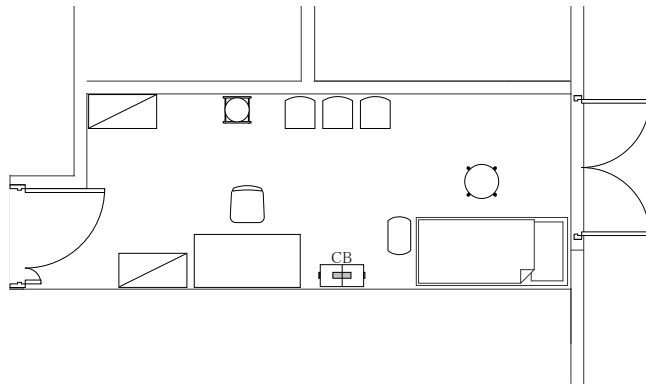

1/100

No.	項目 / 規格	数量	単位	調達方法	No.	項目 / 規格	数量	単位	調達方法
1	事務机	1	台	施設備品	16				
2	椅子	5	脚	施設備品	17				
3	簡易ベッド	1	台	施設備品	18				
4	寝具	1	式	施設備品	19				
5	脱衣かご	1	台	施設備品	20				
6	ステンレス洗面器	1	台	施設備品	21				
7	担架	1	台	施設備品	22				
8	車椅子	1	脚	施設備品	23				
9	クーラーボックス 50L	1	台	レンタル	24				
10					25				
11					26				
12					27				
13					28				
14					29				
15					30				

- 特記事項 -

競技名	No.	施設名	設置場所	設置日	撤去日
バスケットボール	8	報道員・視察員控室	野洲市総合体育館 2 F		

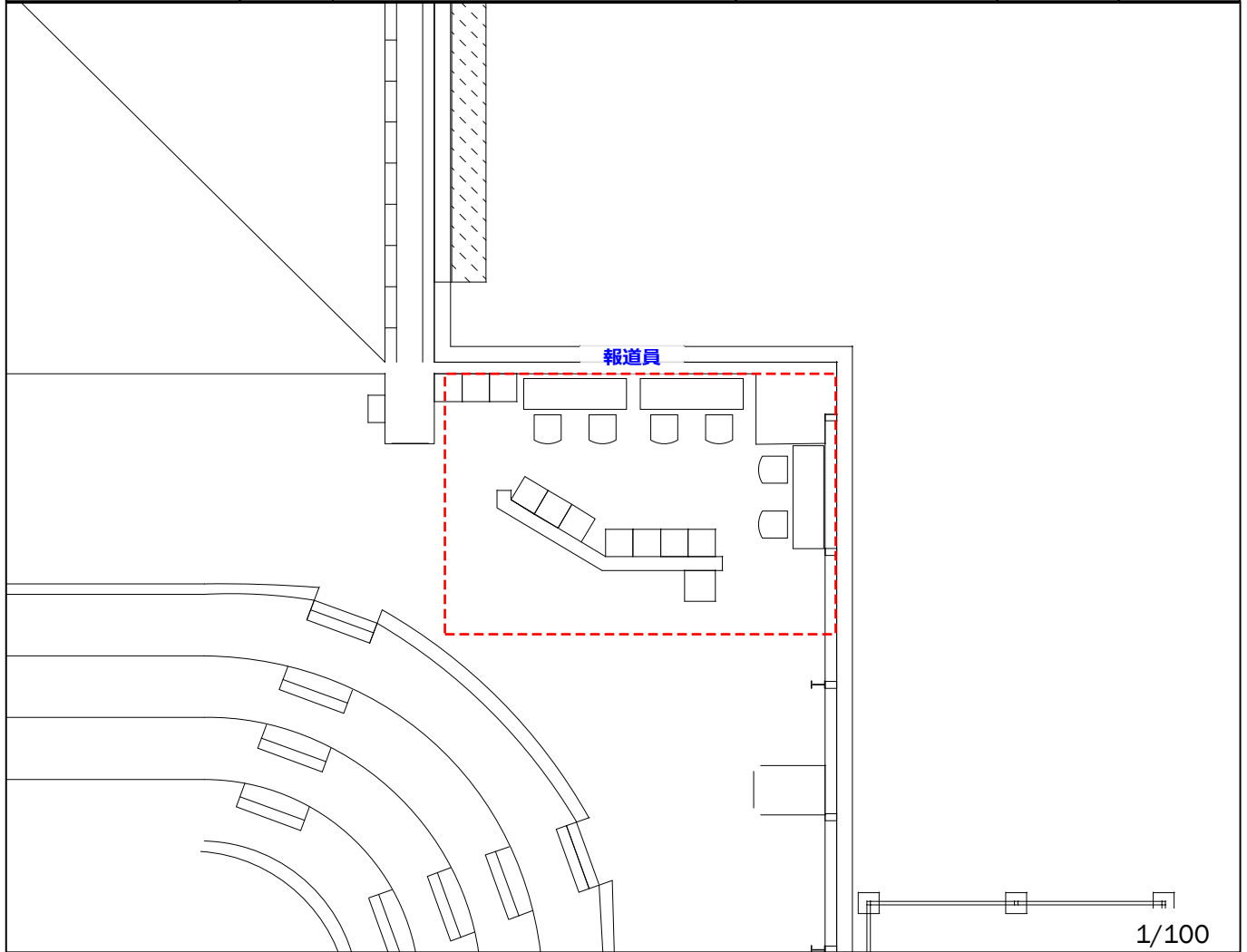

No.	項目 / 規格	数量	単位	調達方法	No.	項目 / 規格	数量	単位	調達方法
1	デコラテーブル W1500	3	台	レンタル	16				
2	パイプ椅子	6	脚	レンタル	17				
3					18				
4					19				
5					20				
6					21				
7					22				
8					23				
9					24				
10					25				
11					26				
12					27				
13					28				
14					29				
15					30				

- 特記事項 -

競技名	No.	施設名	設置場所	設置日	撤去日
バスケットボール	8	報道員・視察員控室	野洲市総合体育館 1 F		

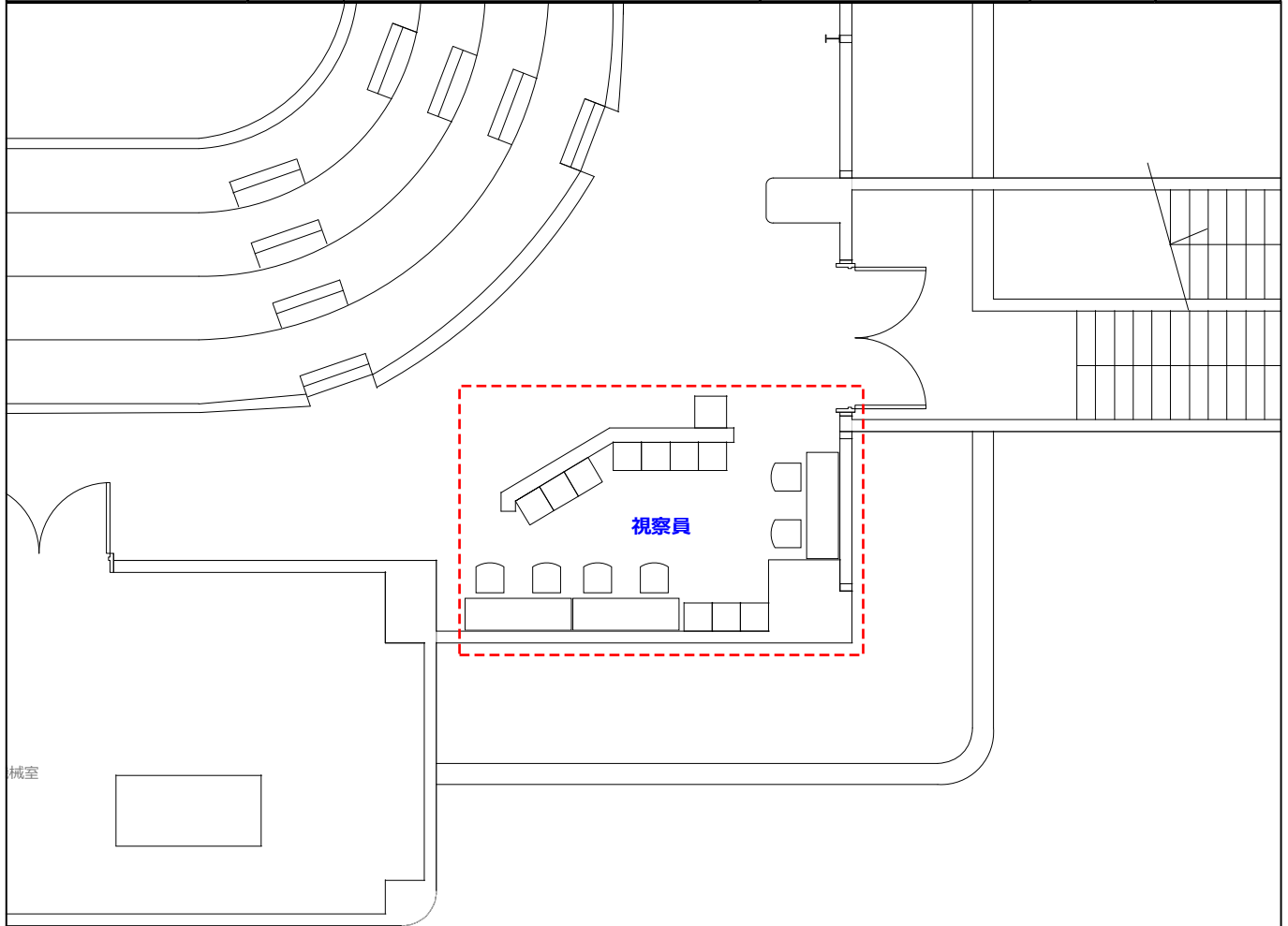

1/100

No.	項目 / 規格	数量	単位	調達方法	No.	項目 / 規格	数量	単位	調達方法
1	デコラテーブル W1500	3	台	レンタル	16				
2	パイプ椅子	6	脚	レンタル	17				
3					18				
4					19				
5					20				
6					21				
7					22				
8					23				
9					24				
10					25				
11					26				
12					27				
13					28				
14					29				
15					30				

- 特記事項 -

競技名	No.	施設名	設置場所	設置日	撤去日
バスケットボール	12 13	Aチーム(淡色)更衣室 Bチーム(濃色)更衣室	野洲市総合体育館 1 F		

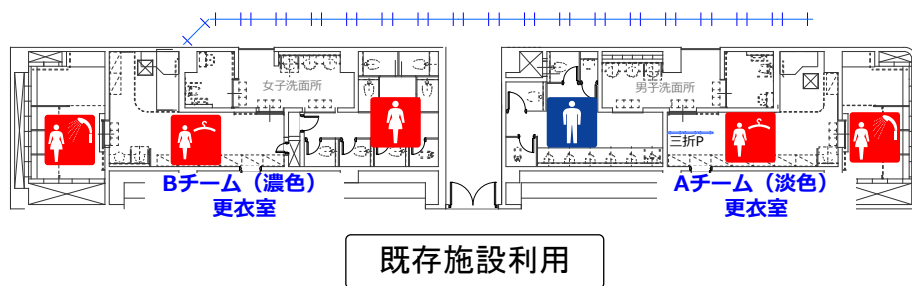

1/300

No.	項目 / 規格	数量	単位	調達方法	No.	項目 / 規格	数量	単位	調達方法
1	卓球フェンス	20	枚	施設備品	16				
2	三折りパーテーション	1	枚	レンタル	17				
3					18				
4					19				
5					20				
6					21				
7					22				
8					23				
9					24				
10					25				
11					26				
12					27				
13					28				
14					29				
15					30				

- 特記事項 -

競技名	No.	施設名	設置場所	設置日	撤去日
バスケットボール	14	ドリンクコーナー	野洲市総合体育館 1 F		

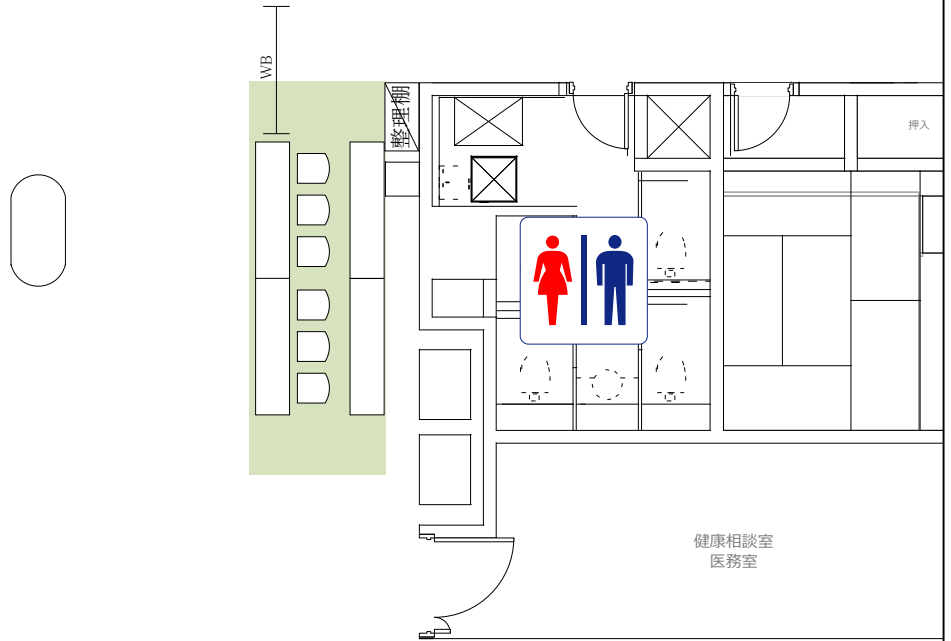

1/100

No.	項目 / 規格	数量	単位	調達方法	No.	項目 / 規格	数量	単位	調達方法
1	デコラテーブル	4	台	レンタル	16				
2	パイプ椅子	6	脚	レンタル	17				
3	整理棚	1	台	レンタル	18				
4	ホワイトボード	1	台	レンタル	19				
5	フロアシート	9	m ²	レンタル	20				
6					21				
7					22				
8					23				
9					24				
10					25				
11					26				
12					27				
13					28				
14					29				
15					30				

- 特記事項 -

競技名	No.	施設名	設置場所	設置日	撤去日
バスケットボール	15	インタビューコーナー	野洲市総合体育館 1 F		

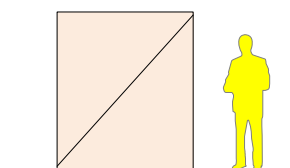

1/100

No.	項目 / 規格	数量	単位	調達方法	No.	項目 / 規格	数量	単位	調達方法
1	インタビューボード	1	枚	実行委員会	16				
2					17				
3					18				
4					19				
5					20				
6					21				
7					22				
8					23				
9					24				
10					25				
11					26				
12					27				
13					28				
14					29				
15					30				

- 特記事項 -

競技名	No.	施設名	設置場所	設置日	撤去日
バスケットボール	16	成績掲示板	野洲市総合体育館 1 F・2 F		

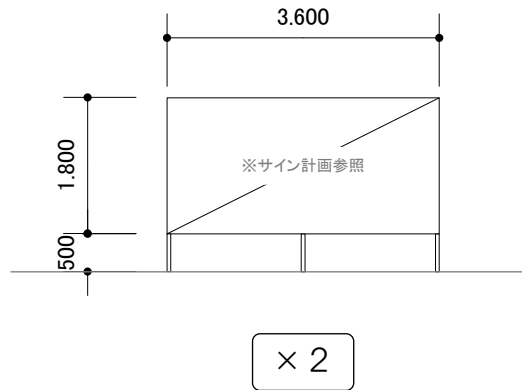

1/100

No.	項目 / 規格	数量	単位	調達方法	No.	項目 / 規格	数量	単位	調達方法
1	成績掲示板 3600x1800	2	枚	レンタル	16				
2					17				
3					18				
4					19				
5					20				
6					21				
7					22				
8					23				
9					24				
10					25				
11					26				
12					27				
13					28				
14					29				
15					30				

- 特記事項 -

競技名	No.	施設名	設置場所	設置日	撤去日
バスケットボール	17 18	競技団体(選手・監督)受付 行政(来賓・報道・視察)受付	野州市総合体育館		

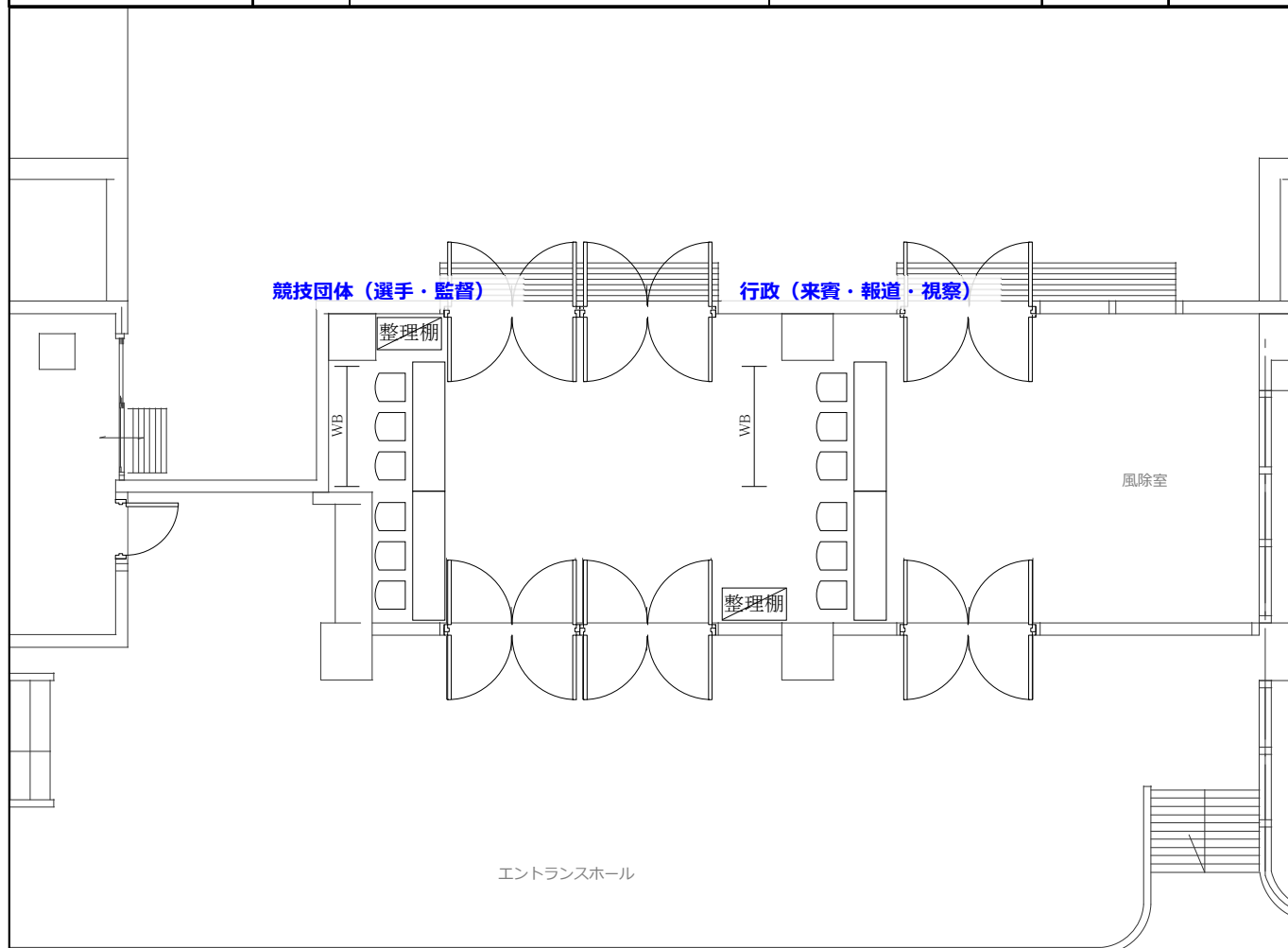

1/100

No.	項目 / 規格	数量	単位	調達方法	No.	項目 / 規格	数量	単位	調達方法
1	17_競技団体(選手・監督)受付				16	18_行政(来賓・報道・視察)受付			
2	デコラテーブル	2	台	レンタル	17	デコラテーブル	2	台	レンタル
3	パイプ椅子	6	脚	レンタル	18	パイプ椅子	6	脚	レンタル
4	整理棚	1	台	レンタル	19	整理棚	1	台	レンタル
5	ホワイトボード	1	台	レンタル	20	ホワイトボード	1	台	レンタル
6					21				
7					22				
8					23				
9					24				
10					25				
11					26				
12					27				
13					28				
14					29				
15					30				

- 特記事項 -

競技名	No.	施設名	設置場所	設置日	撤去日
バスケットボール	19	プログラム販売所	野洲市総合体育館 2 F		

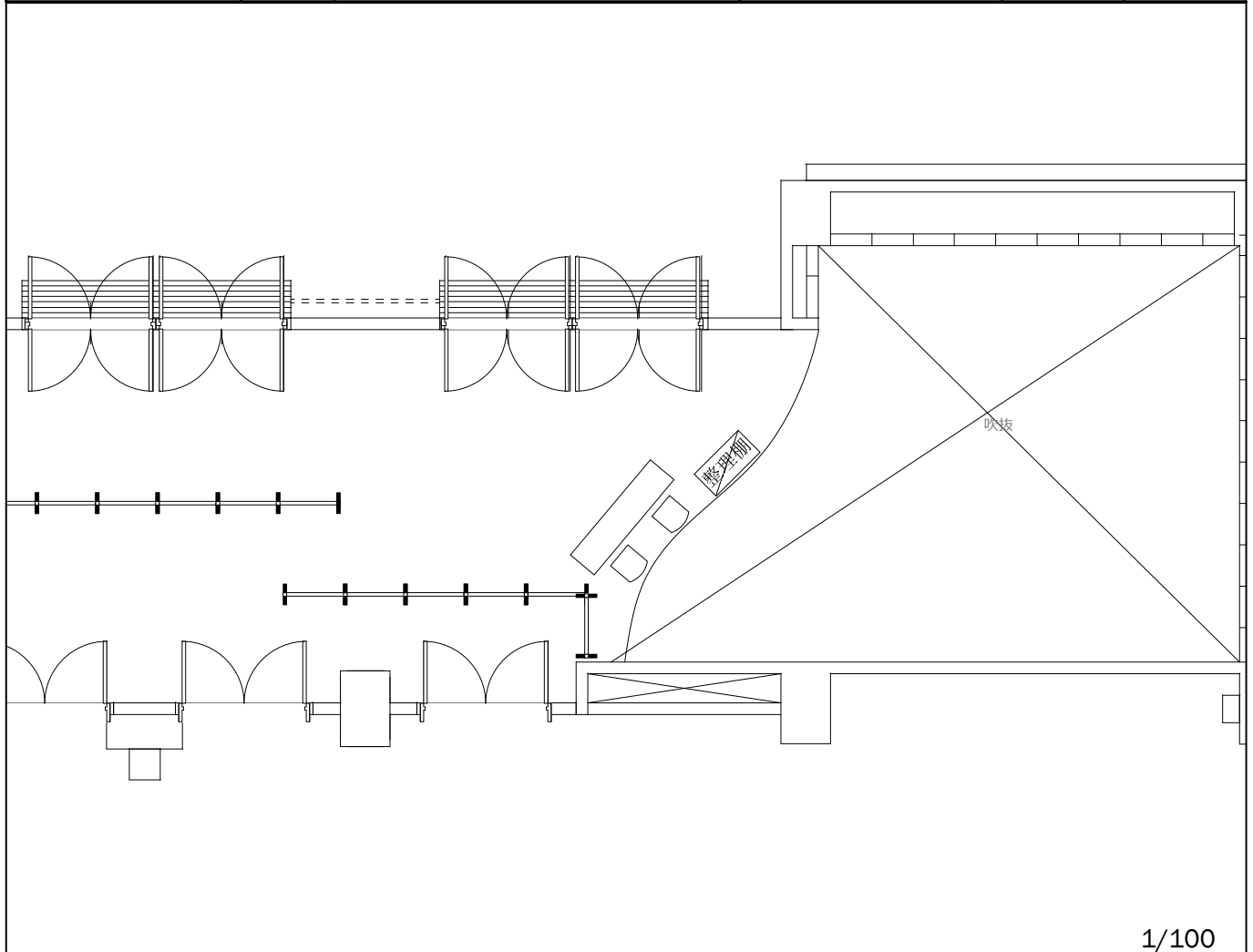

No.	項目 / 規格	数量	単位	調達方法	No.	項目 / 規格	数量	単位	調達方法
1	デコラテーブル	1	台	レンタル	16				
2	パイプ椅子	2	脚	レンタル	17				
3	整理棚	1	台	レンタル	18				
4					19				
5					20				
6					21				
7					22				
8					23				
9					24				
10					25				
11					26				
12					27				
13					28				
14					29				
15					30				

- 特記事項 -

競技名	No.	施設名	設置場所	設置日	撤去日
バスケットボール	20 21	一般観客席 福祉席	野洲市総合体育館 2 F		

既存設備利用

1/100

No.	項目 / 規格	数量	単位	調達方法	No.	項目 / 規格	数量	単位	調達方法
1					16				
2					17				
3					18				
4					19				
5					20				
6					21				
7					22				
8					23				
9					24				
10					25				
11					26				
12					27				
13					28				
14					29				
15					30				

- 特記事項 -

競技名	No.	施設名	設置場所	設置日	撤去日
バスケットボール	22	授乳室	野洲市総合体育館 2 F		

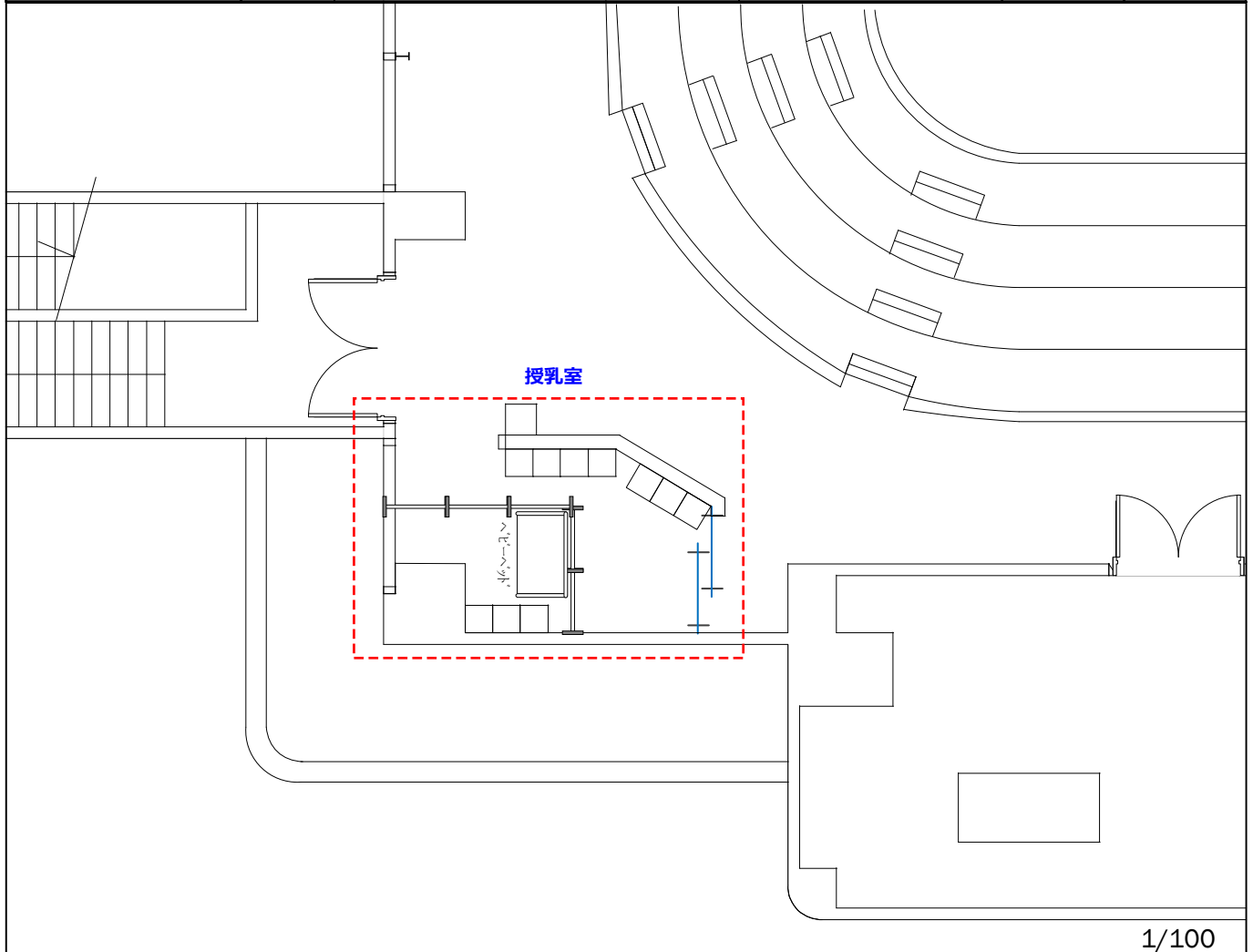

No.	項目 / 規格	数量	単位	調達方法	No.	項目 / 規格	数量	単位	調達方法
1	衝立パネル H2100	4	枚	レンタル	16				
2	衝立パネル ドア	1	枚	レンタル	17				
3	ベビーベッド	1	台	レンタル	18				
4	卓球フェンス	2	枚	施設備品	19				
5					20				
6					21				
7					22				
8					23				
9					24				
10					25				
11					26				
12					27				
13					28				
14					29				
15					30				

- 特記事項 -

競技名	No.	施設名	設置場所	設置日	撤去日
卓球 バスケットボール	41 44	案内所 おもてなしコーナー	野州市総合体育館		

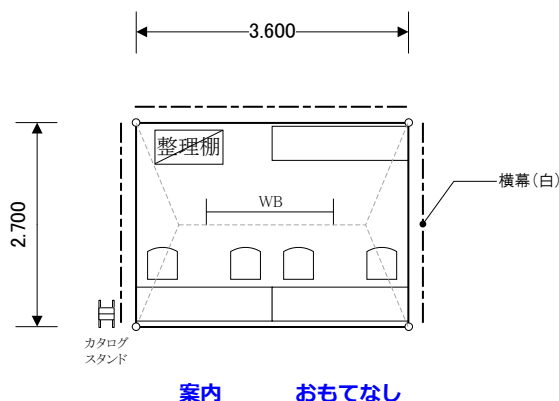

1/100

No.	項目 / 規格	数量	単位	調達方法	No.	項目 / 規格	数量	単位	調達方法
1	41_案内所&44_おもてなしコーナー				16				
2	パイプテント 1.5k×2k	1	張	レンタル	17				
3	横幕 1.5間	2	枚	レンタル	18				
4	横幕 2間	2	枚	レンタル	19				
5	デコラテーブル	3	台	レンタル	20				
6	パイプ椅子	4	脚	レンタル	21				
7	整理棚	1	台	レンタル	22				
8	ホワイトボード	1	台	レンタル	23				
9	カタログスタンド A4判/10段	1	台	レンタル	24				
10	蛍光灯	1	本	レンタル	25				
11	電気設備	1	式	レンタル	26				
12					27				
13					28				
14					29				
15					30				

- 特記事項 -

競技名	No.	施設名	設置場所	設置日	撤去日
卓球 バスケットボール	42	一般休憩所①	野洲市総合体育館		

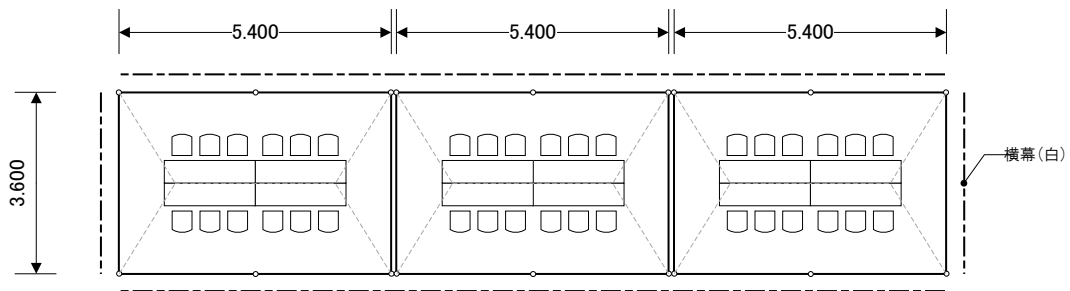

1/150

No.	項目 / 規格	数量	単位	調達方法	No.	項目 / 規格	数量	単位	調達方法
1	パイプテント 2k×3k	3	張	レンタル	16				
2	横幕 2間	2	枚	レンタル	17				
3	横幕 3間	6	枚	レンタル	18				
4	雨どい 2間	2	枚	レンタル	19				
5	デコラテーブル	12	台	レンタル	20				
6	パイプ椅子	36	脚	レンタル	21				
7	蛍光灯	6	本	レンタル	22				
8	電気設備	1	式	レンタル	23				
9					24				
10					25				
11					26				
12					27				
13					28				
14					29				
15					30				

- 特記事項 -

競技名	No.	施設名	設置場所	設置日	撤去日
卓球 バスケットボール	42	一般休憩所②	野州市総合体育館		

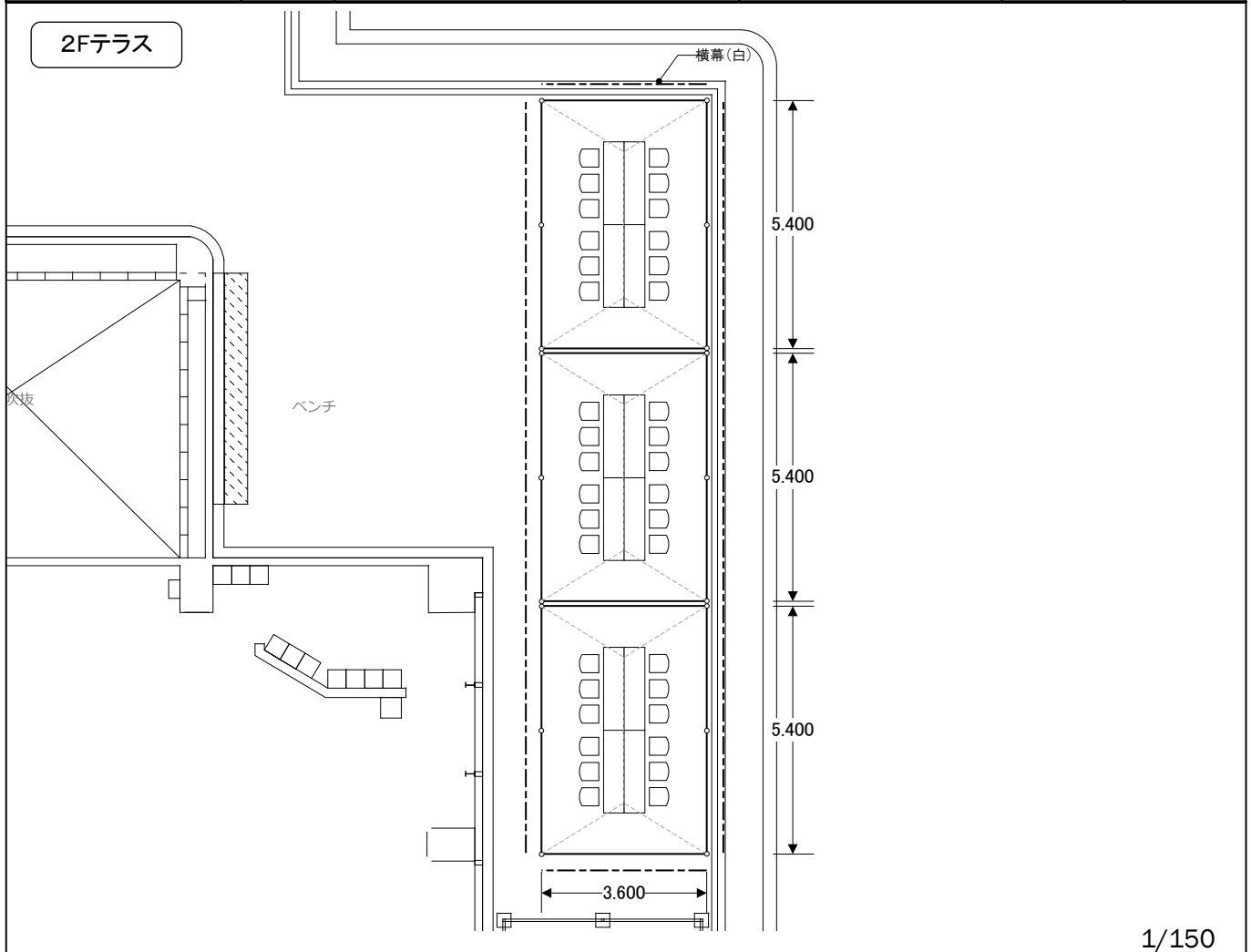

1/150

No.	項目 / 規格	数量	単位	調達方法	No.	項目 / 規格	数量	単位	調達方法
1	パイプテント 2k×3k	3	張	レンタル	16				
2	横幕 2間	2	枚	レンタル	17				
3	横幕 3間	6	枚	レンタル	18				
4	雨どい 2間	2	枚	レンタル	19				
5	デコラテーブル	12	台	レンタル	20				
6	パイプ椅子	36	脚	レンタル	21				
7	蛍光灯	6	本	レンタル	22				
8	電気設備	1	式	レンタル	23				
9					24				
10					25				
11					26				
12					27				
13					28				
14					29				
15					30				

- 特記事項 -

競技名	No.	施設名	設置場所	設置日	撤去日
卓球 バスケットボール	43	売店	野州市総合体育館		

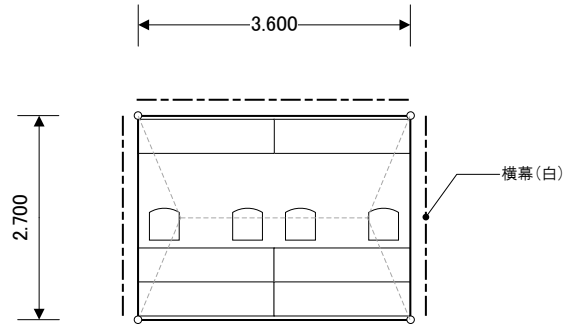

×8張

1/100

No.	項目 / 規格	数量	単位	調達方法	No.	項目 / 規格	数量	単位	調達方法
1	パイプテント 1.5k×2k	8	張	レンタル	16				
2	横幕 1.5間	16	枚	レンタル	17				
3	横幕 2間	16	枚	レンタル	18				
4	デコラテーブル	48	台	レンタル	19				
5	パイプ椅子	32	脚	レンタル	20				
6	蛍光灯	8	本	レンタル	21				
7	電気設備	1	式	レンタル	22				
8					23				
9					24				
10					25				
11					26				
12					27				
13					28				
14					29				
15					30				

- 特記事項 -

競技名	No.	施設名	設置場所	設置日	撤去日
卓球 バスケットボール	45	エコステーション	野洲市総合体育館		



階段下に設置

1/100

No.	項目 / 規格	数量	単位	調達方法	No.	項目 / 規格	数量	単位	調達方法
1	ごみ箱	4	個	レンタル	16				
2					17				
3					18				
4					19				
5					20				
6					21				
7					22				
8					23				
9					24				
10					25				
11					26				
12					27				
13					28				
14					29				
15					30				

- 特記事項 -

競技名	No.	施設名	設置場所	設置日	撤去日
卓球 バスケットボール	46	輸送交通本部	野州市総合体育館		

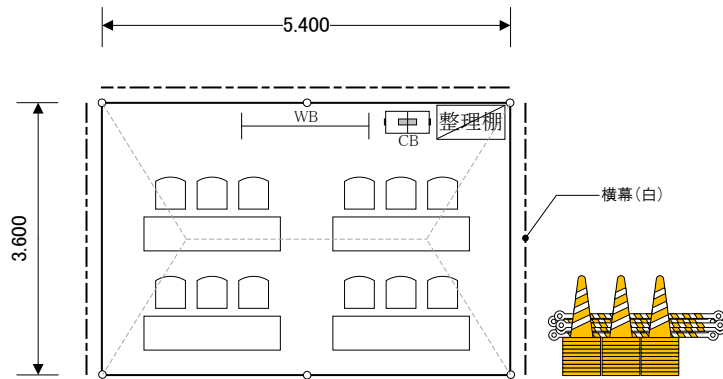

1/100

No.	項目 / 規格	数量	単位	調達方法	No.	項目 / 規格	数量	単位	調達方法
1	パイプテント 2k×3k	1	張	レンタル	16				
2	横幕 2間	2	枚	レンタル	17				
3	横幕 3間	2	枚	レンタル	18				
4	デコラテーブル	4	台	レンタル	19				
5	パイプ椅子	12	脚	レンタル	20				
6	整理棚	1	台	レンタル	21				
7	ホワイトボード	1	台	レンタル	22				
8	クーラーボックス 50L	1	台	レンタル	23				
9	カラーコーン	30	個	レンタル	24				
10	コーンバー	30	本	レンタル	25				
11	蛍光灯	2	本	レンタル	26				
12	電気設備	1	式	レンタル	27				
13					28				
14					29				
15					30				

- 特記事項 -

競技名	No.	施設名	設置場所	設置日	撤去日
卓球 バスケットボール	47	駐車場係控所	野州市総合体育館		

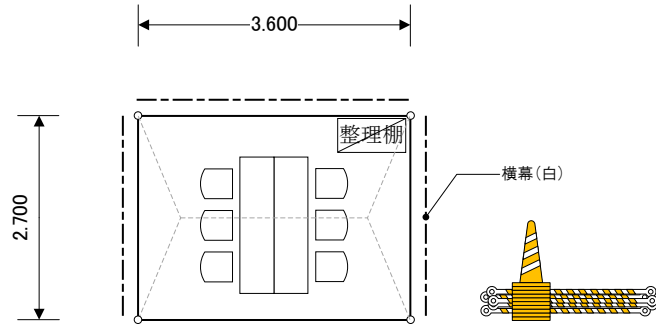

1/100

No.	項目 / 規格	数量	単位	調達方法	No.	項目 / 規格	数量	単位	調達方法
1	パイプテント 1.5k×2k	1	張	レンタル	16				
2	横幕 2間	1	枚	レンタル	17				
3	横幕 5間	1	枚	レンタル	18				
4	デコラテーブル	2	台	レンタル	19				
5	パイプ椅子	6	脚	レンタル	20				
6	整理棚	1	台	レンタル	21				
7	カラーコーン	10	個	レンタル	22				
8	コーンバー	10	本	レンタル	23				
9	ランタン	1	台	レンタル	24				
10					25				
11					26				
12					27				
13					28				
14					29				
15					30				

- 特記事項 -

競技名	No.	施設名	設置場所	設置日	撤去日
卓球 バスケットボール	48	ごみ集積所	野洲市総合体育館		

会場配置図参照

1/100

No.	項目 / 規格	数量	単位	調達方法	No.	項目 / 規格	数量	単位	調達方法
1	集積コンテナ	1	式	実行委員会	16				
2					17				
3					18				
4					19				
5					20				
6					21				
7					22				
8					23				
9					24				
10					25				
11					26				
12					27				
13					28				
14					29				
15					30				

- 特記事項 -

競技名	No.	施設名	設置場所	設置日	撤去日
卓球 バスケットボール	49	喫煙所	野州市総合体育館		

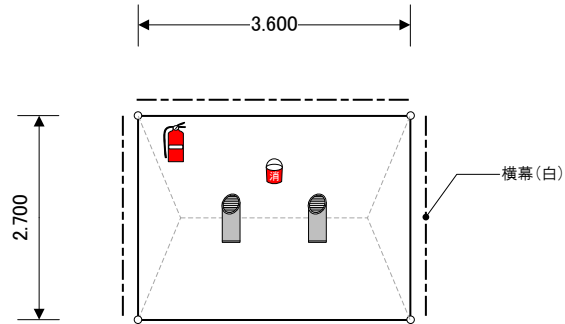

1/100

No.	項目 / 規格	数量	単位	調達方法	No.	項目 / 規格	数量	単位	調達方法
1	パイプテント 1.5k×2k	1	張	レンタル	16				
2	横幕 2間	1	枚	レンタル	17				
3	横幕 5間	1	枚	レンタル	18				
4	スタンド灰皿	2	台	レンタル	19				
5	消火器	1	台	レンタル	20				
6	消火バケツ	1	個	レンタル	21				
7					22				
8					23				
9					24				
10					25				
11					26				
12					27				
13					28				
14					29				
15					30				

- 特記事項 -

競技名	No.	施設名	設置場所	設置日	撤去日
卓球 バスケットボール	50 51	シャトルバス乗降所 タクシー・おのりやす乗降所	野洲市総合体育館		

会場配置図参照

1/100

No.	項目 / 規格	数量	単位	調達方法	No.	項目 / 規格	数量	単位	調達方法
1	イレクターフェンス	45	枚	レンタル	16				
2					17				
3					18				
4					19				
5					20				
6					21				
7					22				
8					23				
9					24				
10					25				
11					26				
12					27				
13					28				
14					29				
15					30				

- 特記事項 -

競技名	No.	施設名	設置場所	設置日	撤去日
卓球 バスケットボール	★	A D チェック ①	野洲市総合体育館 1 F		

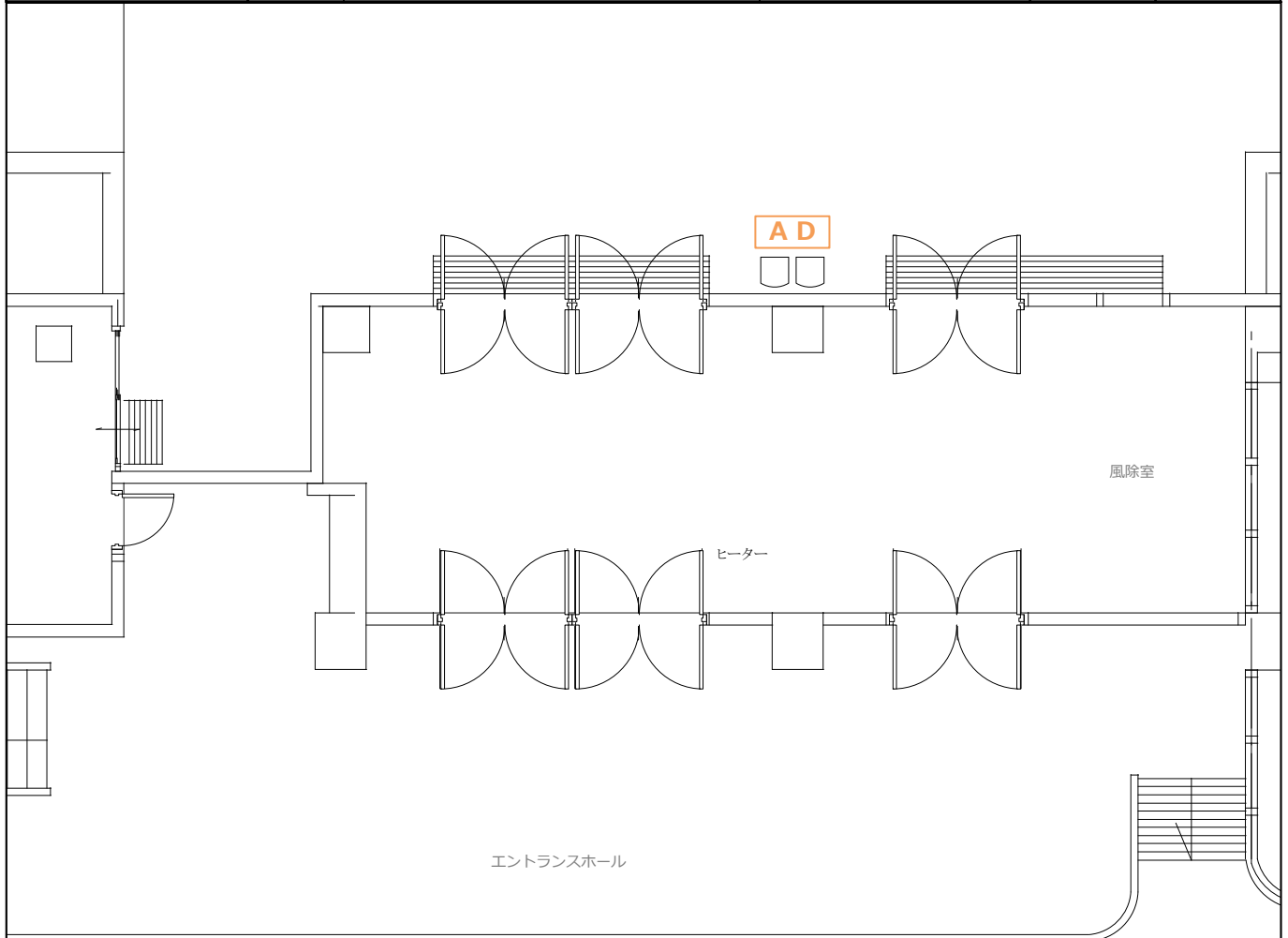

1/100

No.	項目 / 規格	数量	単位	調達方法	No.	項目 / 規格	数量	単位	調達方法
1	パイプ椅子	2	脚	レンタル	16				
2					17				
3					18				
4					19				
5					20				
6					21				
7					22				
8					23				
9					24				
10					25				
11					26				
12					27				
13					28				
14					29				
15					30				

- 特記事項 -

競技名	No.	施設名	設置場所	設置日	撤去日
卓球 バスケットボール	★	A D チェック ②	野洲市総合体育館 2 F		

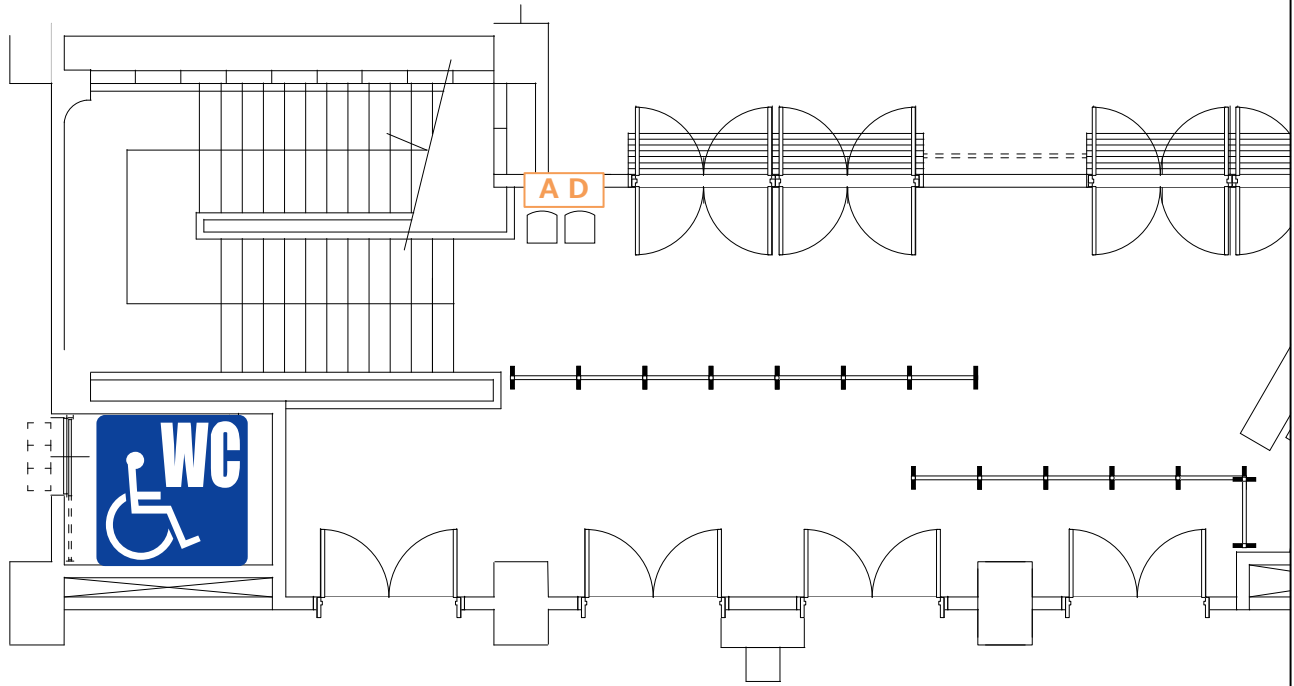

1/100

No.	項目 / 規格	数量	単位	調達方法	No.	項目 / 規格	数量	単位	調達方法
1	パイプ椅子	2	脚	レンタル	16				
2					17				
3					18				
4					19				
5					20				
6					21				
7					22				
8					23				
9					24				
10					25				
11					26				
12					27				
13					28				
14					29				
15					30				

- 特記事項 -

競技名	No.	施設名	設置場所	設置日	撤去日
卓球 バスケットボール	◆	遮光対策	野洲市総合体育館 2F		

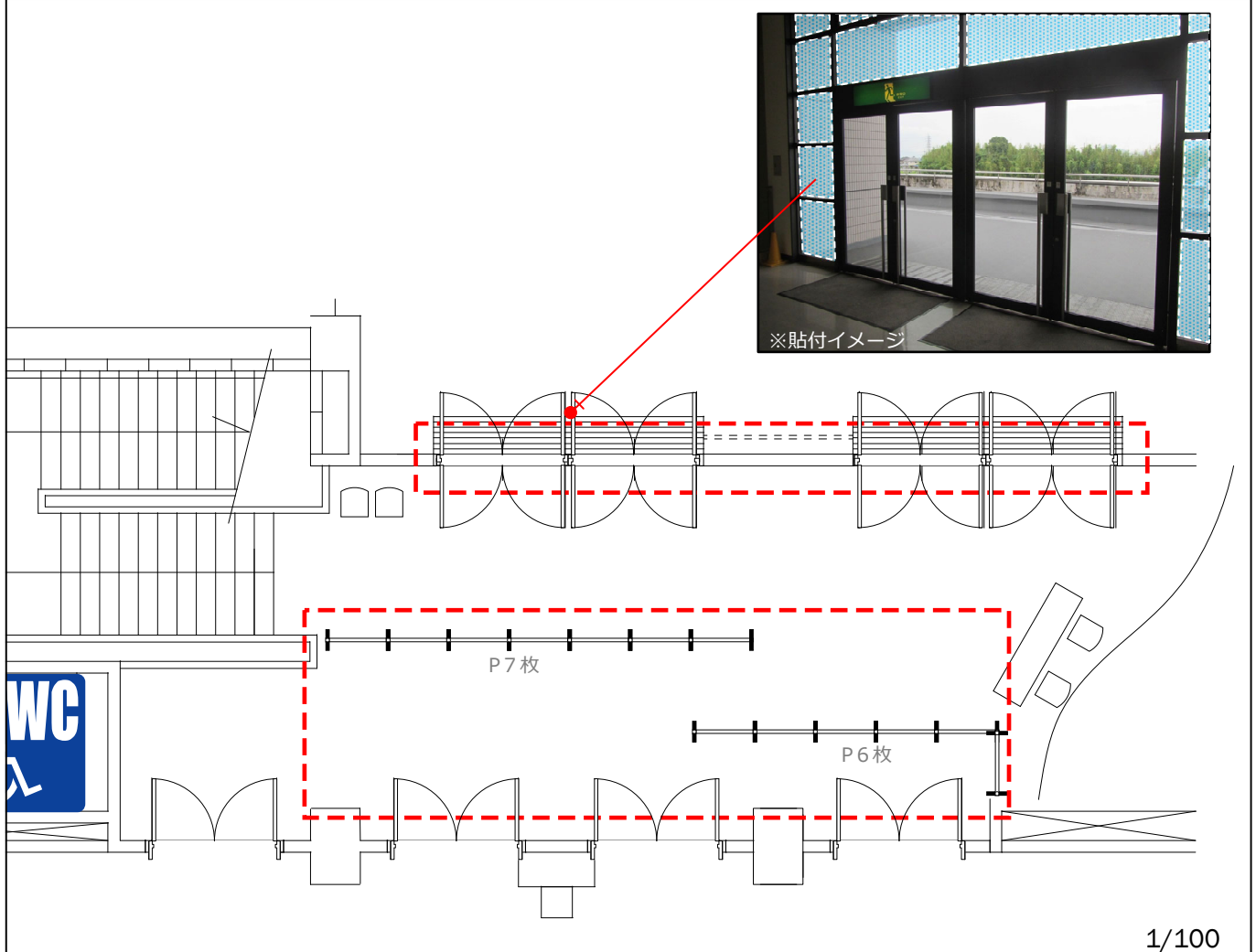

No.	項目 / 規格	数量	単位	調達方法	No.	項目 / 規格	数量	単位	調達方法
1	遮光シート	1	式	レンタル	16				
2	衝立パネル H2100 黒	13	枚	レンタル	17				
3					18				
4					19				
5					20				
6					21				
7					22				
8					23				
9					24				
10					25				
11					26				
12					27				
13					28				
14					29				
15					30				

- 特記事項 -

競技名	No.	施設名	設置場所	設置日	撤去日
卓球 バスケットボール	★	会場整備①	野洲市総合体育館		

1/100

No.	項目 / 規格	数量	単位	調達方法	No.	項目 / 規格	数量	単位	調達方法
1	警備LEDベスト	15	枚	レンタル	16				
2	交通誘導棒	15	本	レンタル	17				
3	傘ポン	2	台	レンタル	18				
4					19				
5					20				
6					21				
7					22				
8					23				
9					24				
10					25				
11					26				
12					27				
13					28				
14					29				
15					30				

- 特記事項 -

競技名	No.	施設名	設置場所	設置日	撤去日
卓球 バスケットボール	★	会場整備②	野洲市総合体育館		



No.	項目 / 規格	数量	単位	調達方法	No.	項目 / 規格	数量	単位	調達方法
1	フロアシート	27	m ²	レンタル	16				
2					17				
3					18				
4					19				
5					20				
6					21				
7					22				
8					23				
9					24				
10					25				
11					26				
12					27				
13					28				
14					29				
15					30				

- 特記事項 -

競技名	No.	施設名	設置場所	設置日	撤去日
卓球 バスケットボール	52	仮設トイレ	野洲市総合体育館		

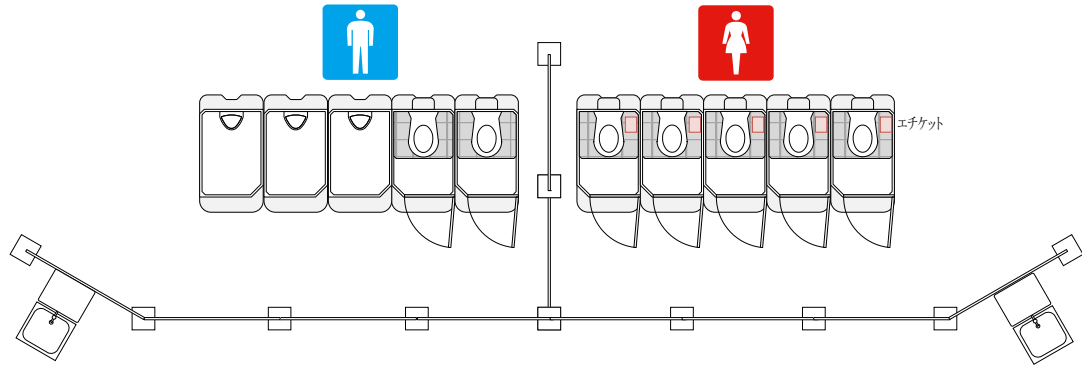

1/100

No.	項目 / 規格	数量	単位	調達方法	No.	項目 / 規格	数量	単位	調達方法
1	仮設トイレ(小) 洋式	3	基	レンタル	16				
2	仮設トイレ(大) 洋式	7	基	レンタル	17				
3	手洗い器	2	台	レンタル	18				
4	目隠しフェンス	10	枚	レンタル	19				
5	汲取り	1	式	実行委員会	20				
6	エチケットボックス	5	個	レンタル	21				
7					22				
8					23				
9					24				
10					25				
11					26				
12					27				
13					28				
14					29				
15					30				

- 特記事項 -

競技名	No.	施設名	設置場所	設置日	撤去日
卓球 バスケットボール	p	駐車場整備	野洲市総合体育館第2駐車場 希望が丘文化公園西駐車場		

1/100

No.	項目 / 規格	数量	単位	調達方法	No.	項目 / 規格	数量	単位	調達方法
1	バルーンナイター	18	台	レンタル	16				
2	野洲市総合体育館第1	6	台		17				
3	野洲市総合体育館第2	6	台		18				
4	野洲駅南口	3	台		19				
5	さざなみホール	2	台		20				
6	ふれあいワーカーズ	1	台		21				
7					22				
8					23				
9					24				
10					25				
11					26				
12					27				
13					28				
14					29				
15					30				

- 特記事項 -