



(別紙2)

野洲市立小・中学校情報通信ネットワーク整備事業

無線 AP 及び充電保管庫設置位置図 (案)

※現時点での位置図であり、調査・設計により数量及び場所は変動することがある。

-  無線 AP 設置予定箇所
-  無線 AP 設置済箇所
-  充電保管庫設置予定箇所

野洲市教育委員会事務局

学校教育課

令和2年7月

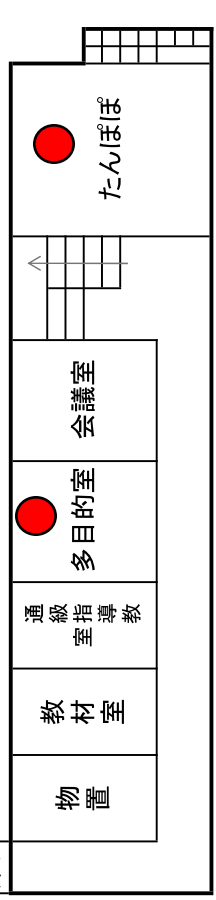
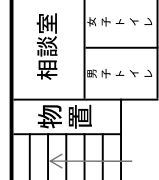
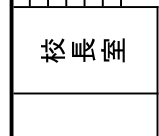
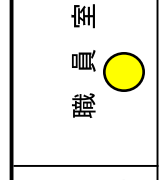
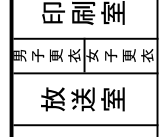
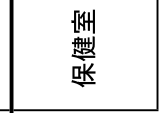
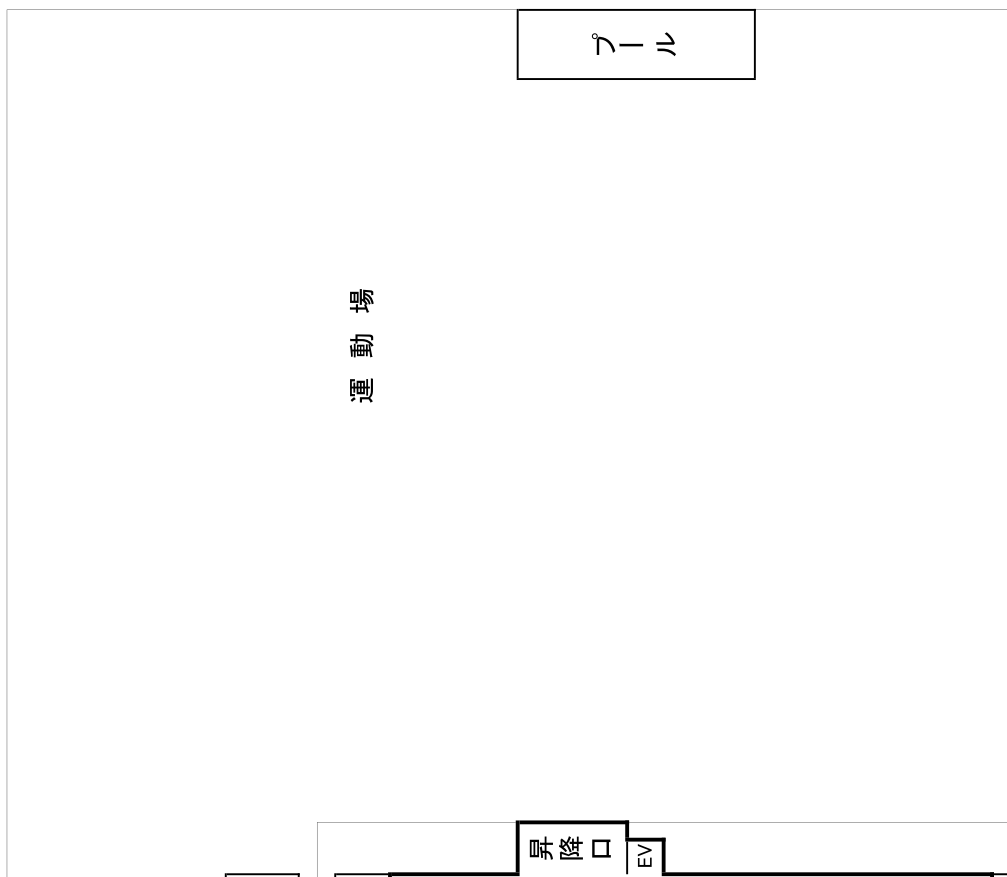
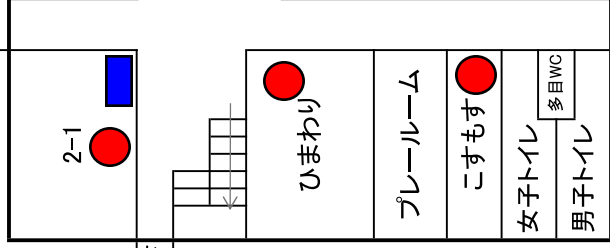
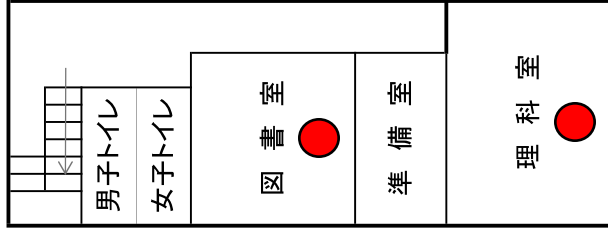
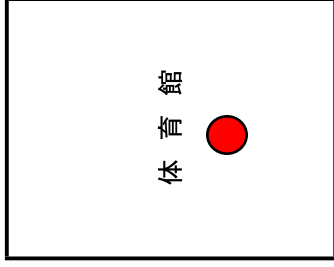
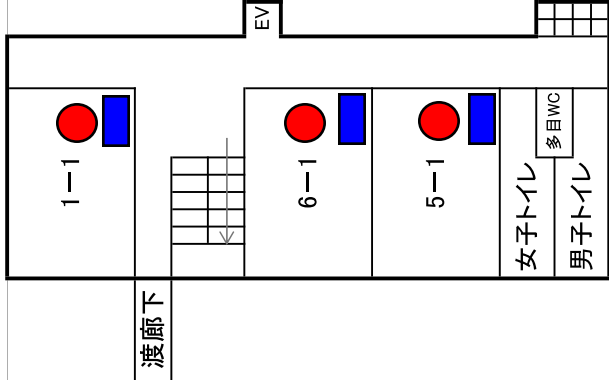
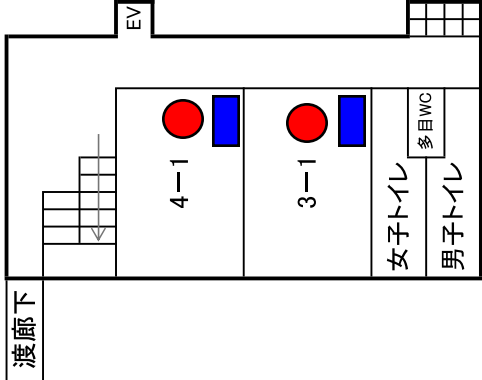
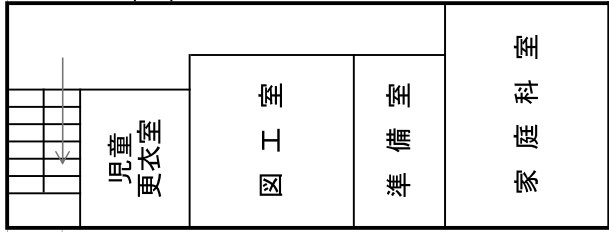
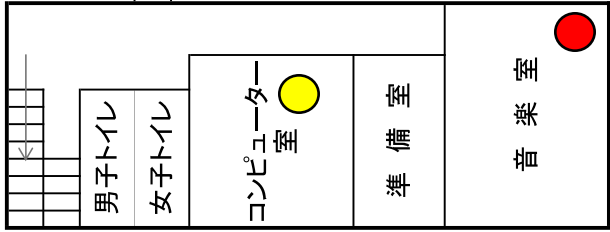

①篠原小

② 祇王小

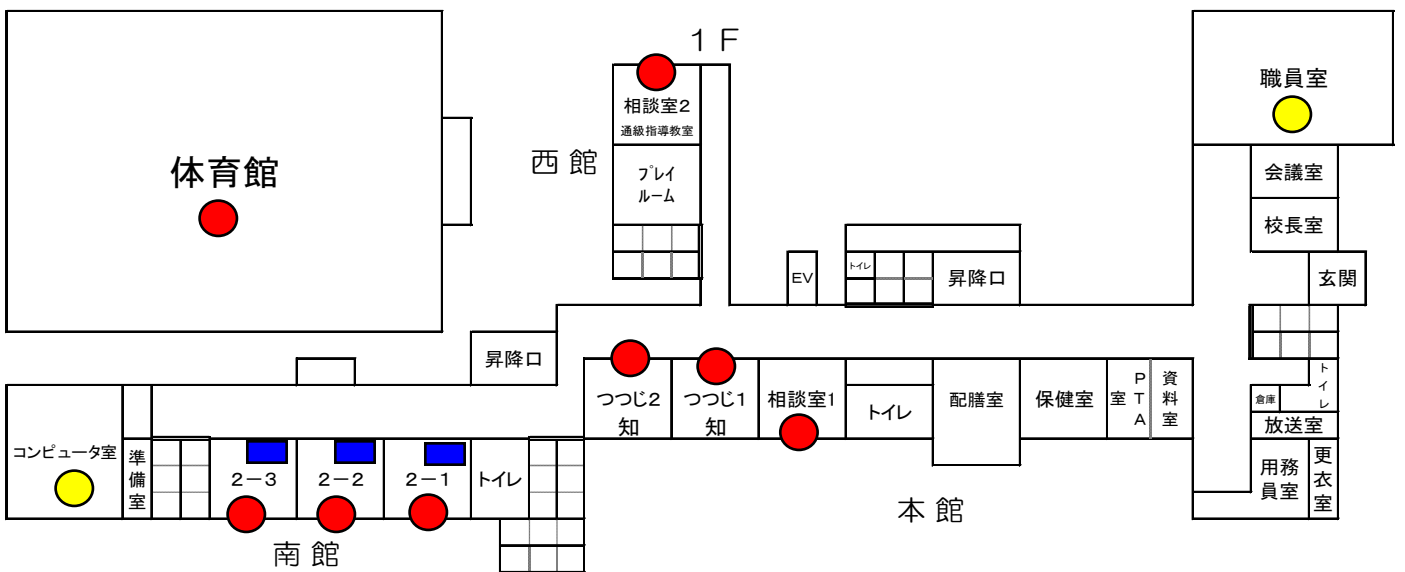
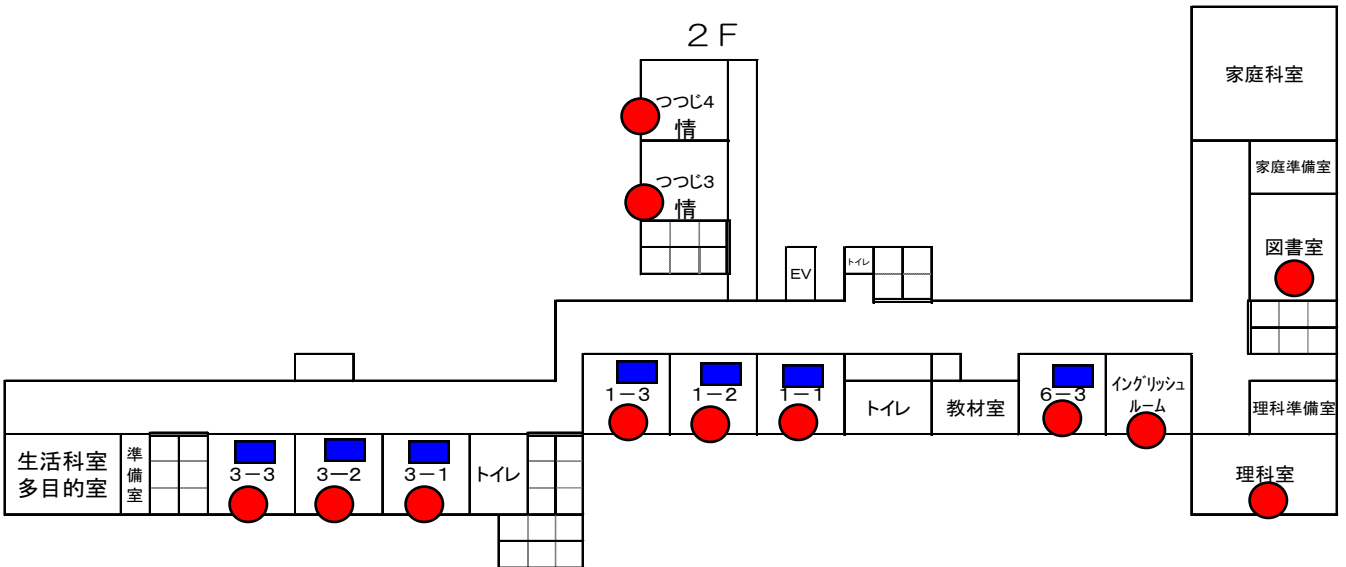
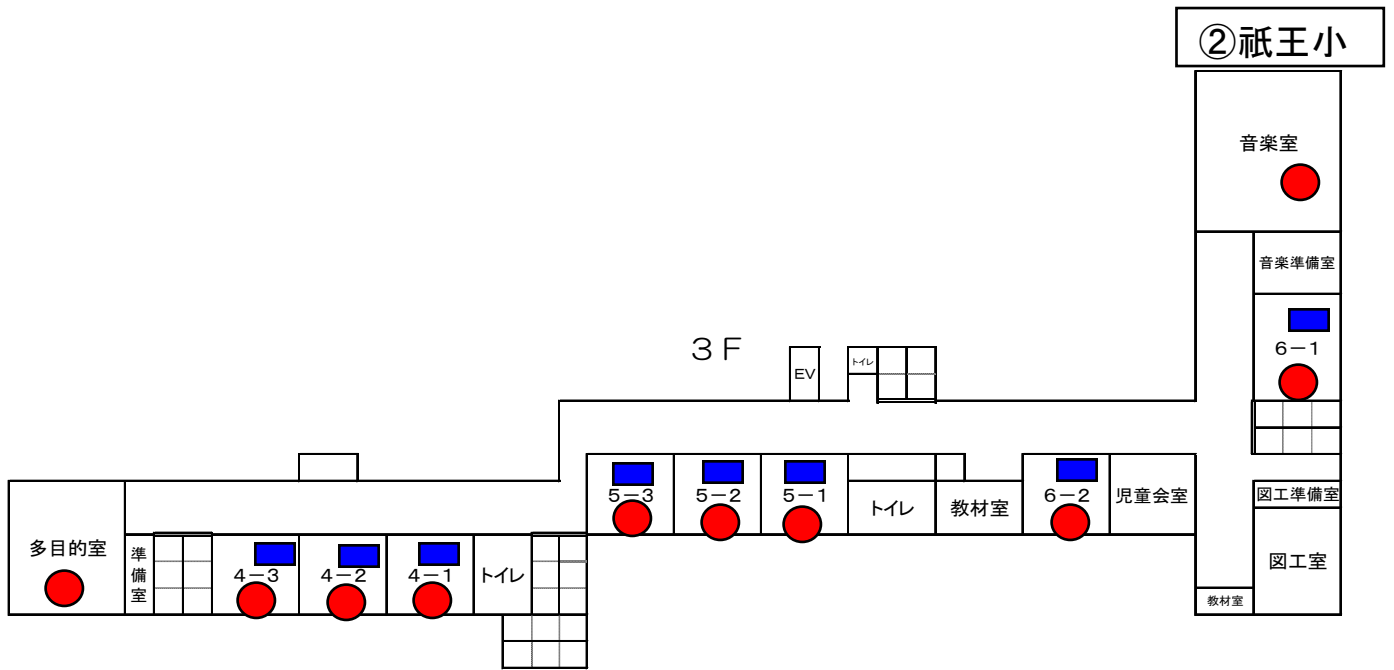

令和2年度 教室配置

南館3階					
音楽室 ●	文書庫	外国語教室 (3UP教室) ●	児童会室	WC	階段
南館2階					
パソコン室 ●	4-1 ● ■	3-1 ● ■	大空3組 ●	WC	階段
南館1階					
理科室 ●	学童	学童	学童	WC	階段

- *南館3階 「外国語教室」は外国語と総合的な学習の時間を中心に活用する。
- *南館3階 「児童会室」は児童会の話し合い活動や学習補充教室として活用する。

本館2階									
家庭科室	階段	準備室	相談室	多目的室2 ●	会議室	図書室 ●	階段	渡り廊下	
本館1階									
図工室	階段	多目的室1	保健室	校長室	玄関	職員室 ●	階段	渡り廊下	WC

- *本館1階・2階 「多目的室1・2」は集会活動を中心に多目的に活用する。

西館3階					
6-1 ● ■	5-1 ● ■	少人数教室 (ガウスの部屋) ●	WC	階段	
西館2階					
2-1 ● ■	生活科室	1-1 ● ■	WC	階段	
西館1階					
WC	大空1組 ●	大空2組 ●	大空4組 ●	WC	階段

- *西館2階 「生活科室」は生活科の学習を中心に多目的に活用する。
- *西館3階 「少人数教室」は少人数指導として活用する。

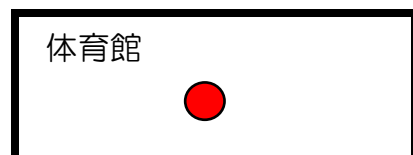

<本館 1階>

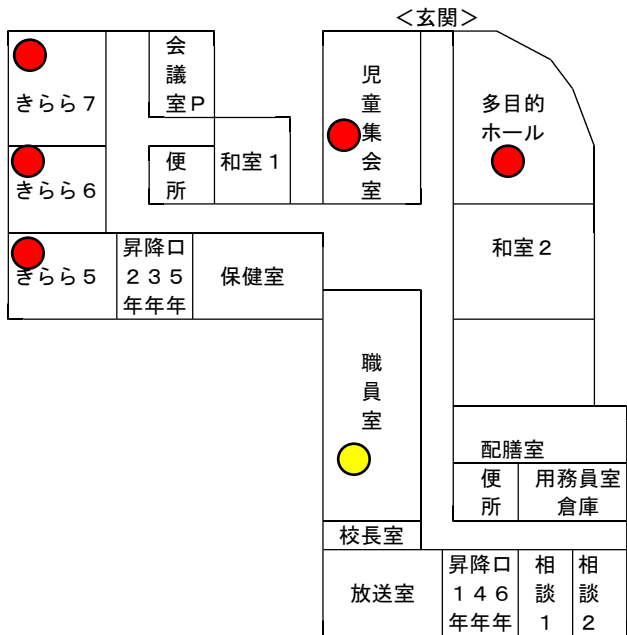

<本館 2階>

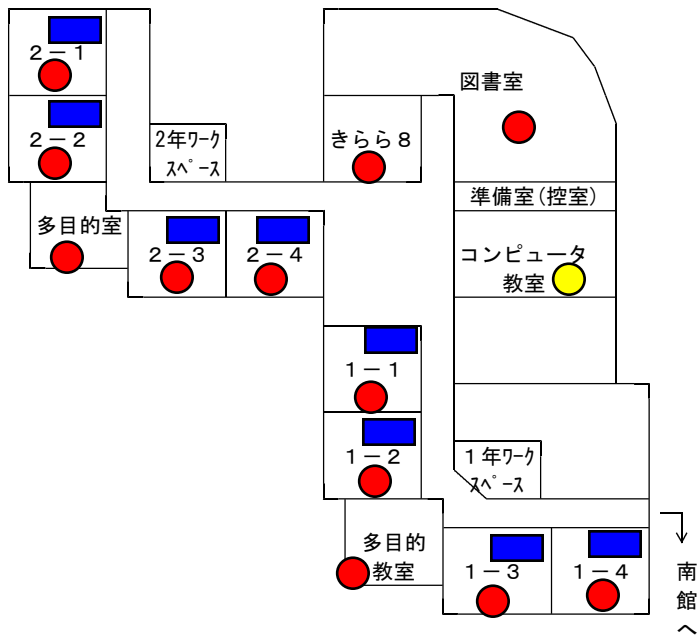

<本館 3階>

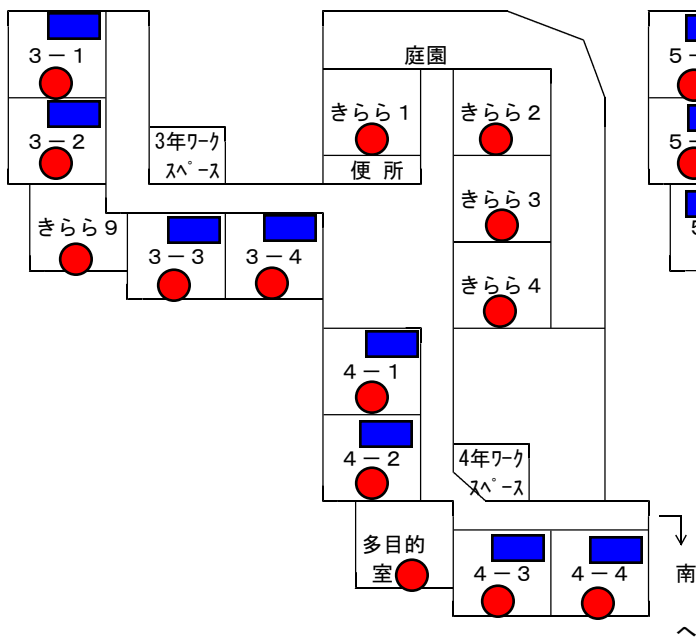

<本館 4階>

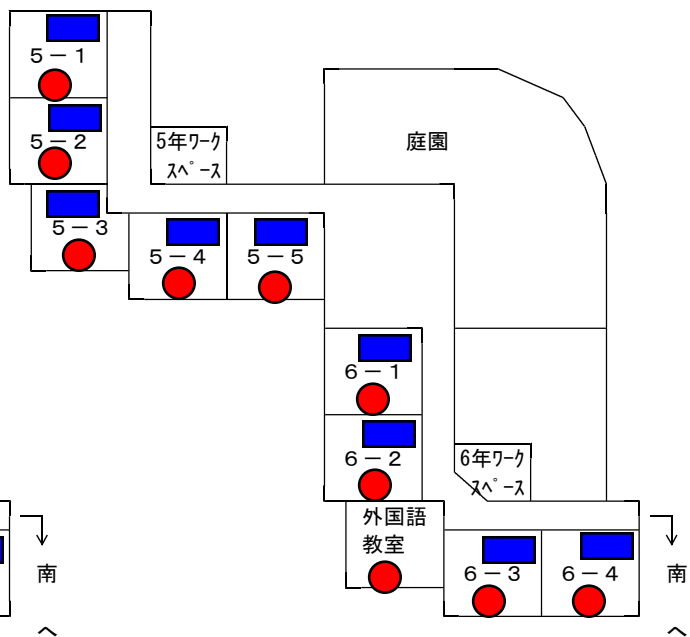

< 玄関 >

南館 1階	学校応援団 控室	通級指導教室	相 談 室	家庭科室 1	準 備 室
南館 2階	倉 庫	準 備 室	図工室	準 備 室	家庭科室 2
南館 3階	倉 庫	教 材 室	理科室 2	準 備 室	理科室 1
南館 4階	音楽室 1	準 備 室	音楽室 2		

→ 体育館へ

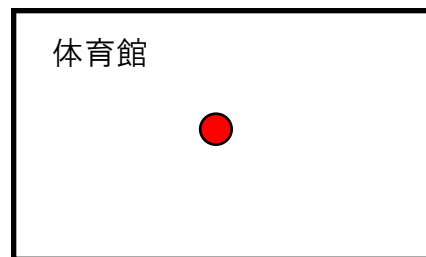

令和2年度 北野小学校 教室配置図

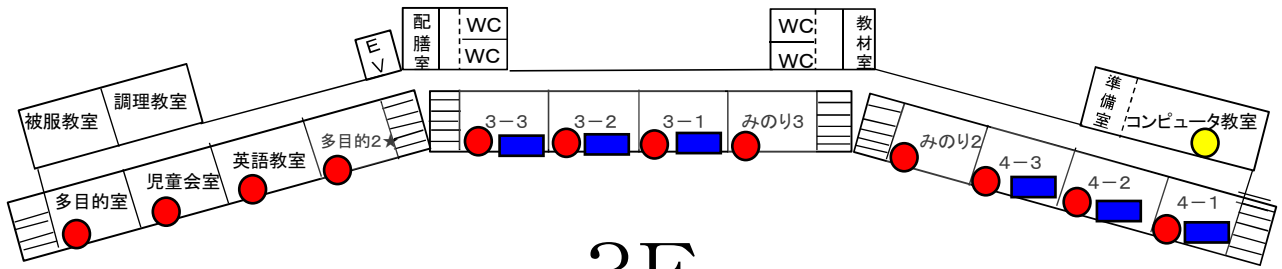

3F

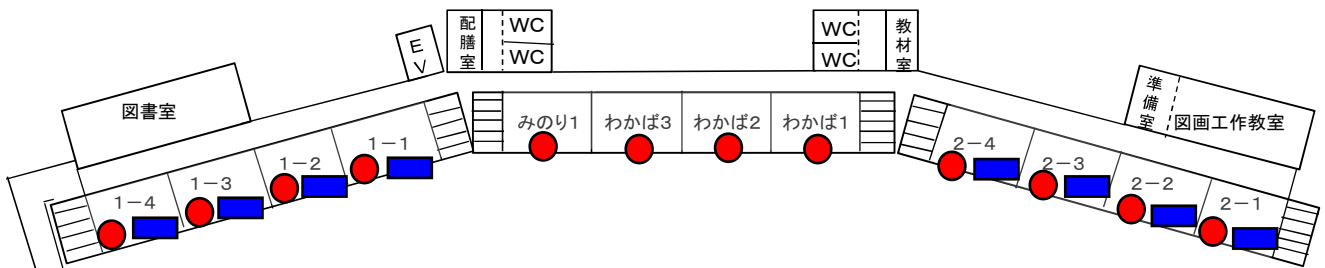

2F

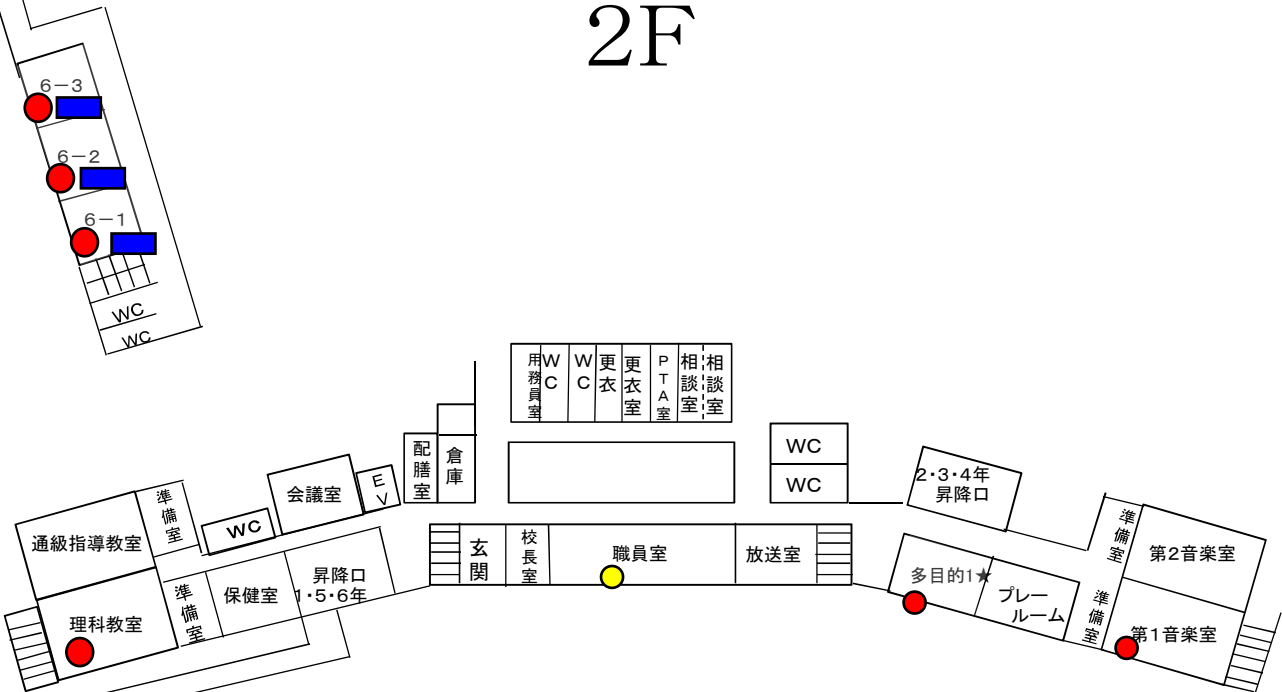

1F

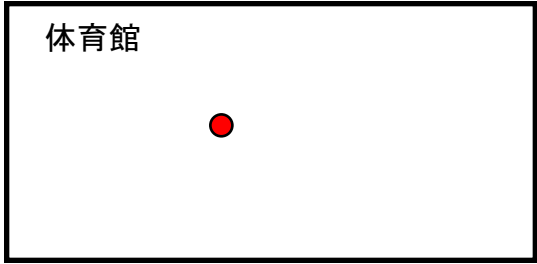

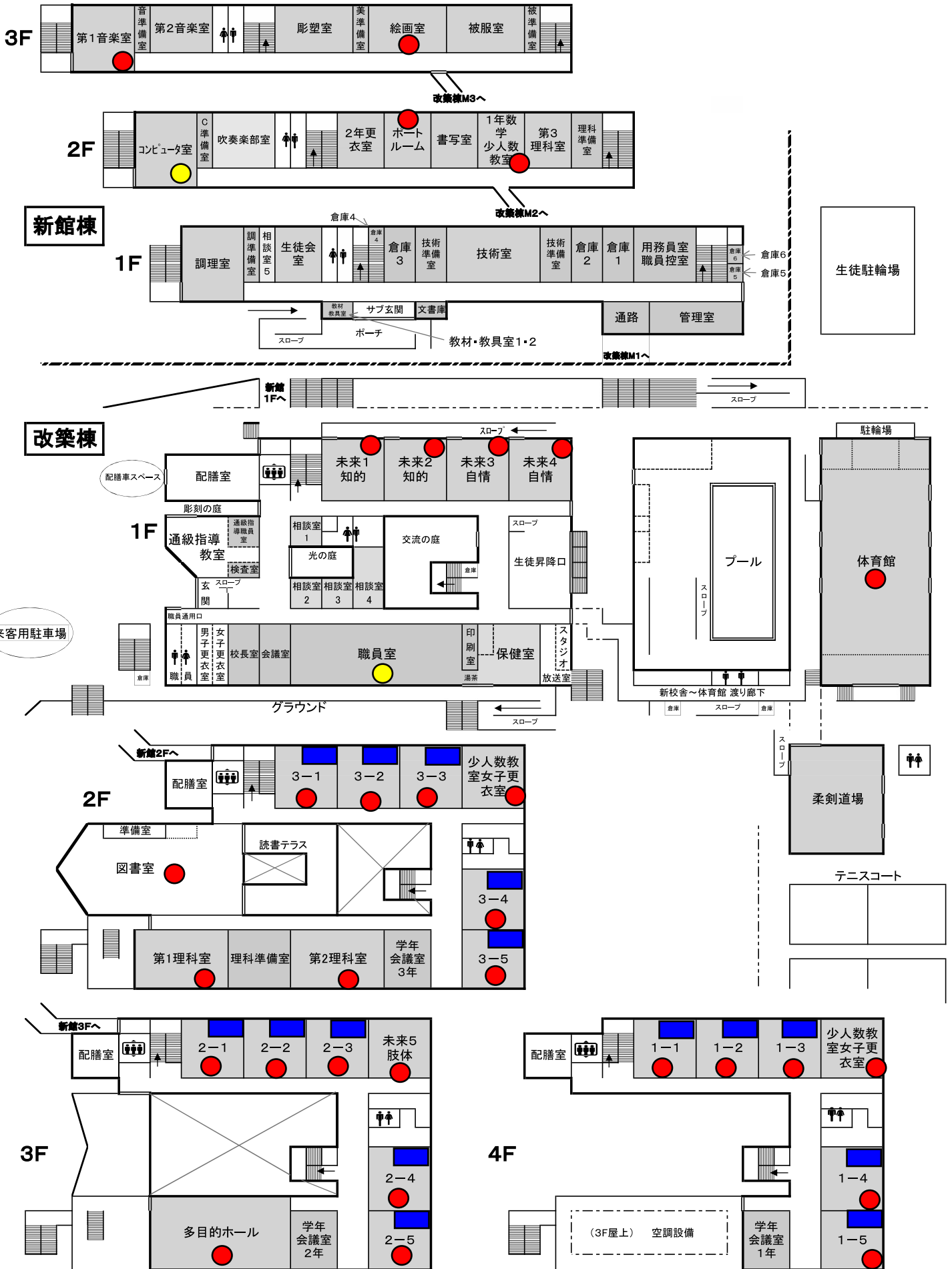

* 1, 3年の少人数・女子更衣室の位置は学年裁量
 * 2年の女子更衣室は新館に設定