

競技名	No.	施設名	設置場所	縮尺
バスケットボール [リハーサル大会]	0	競技会場	野洲市総合体育館 大アリーナ	1 / 250

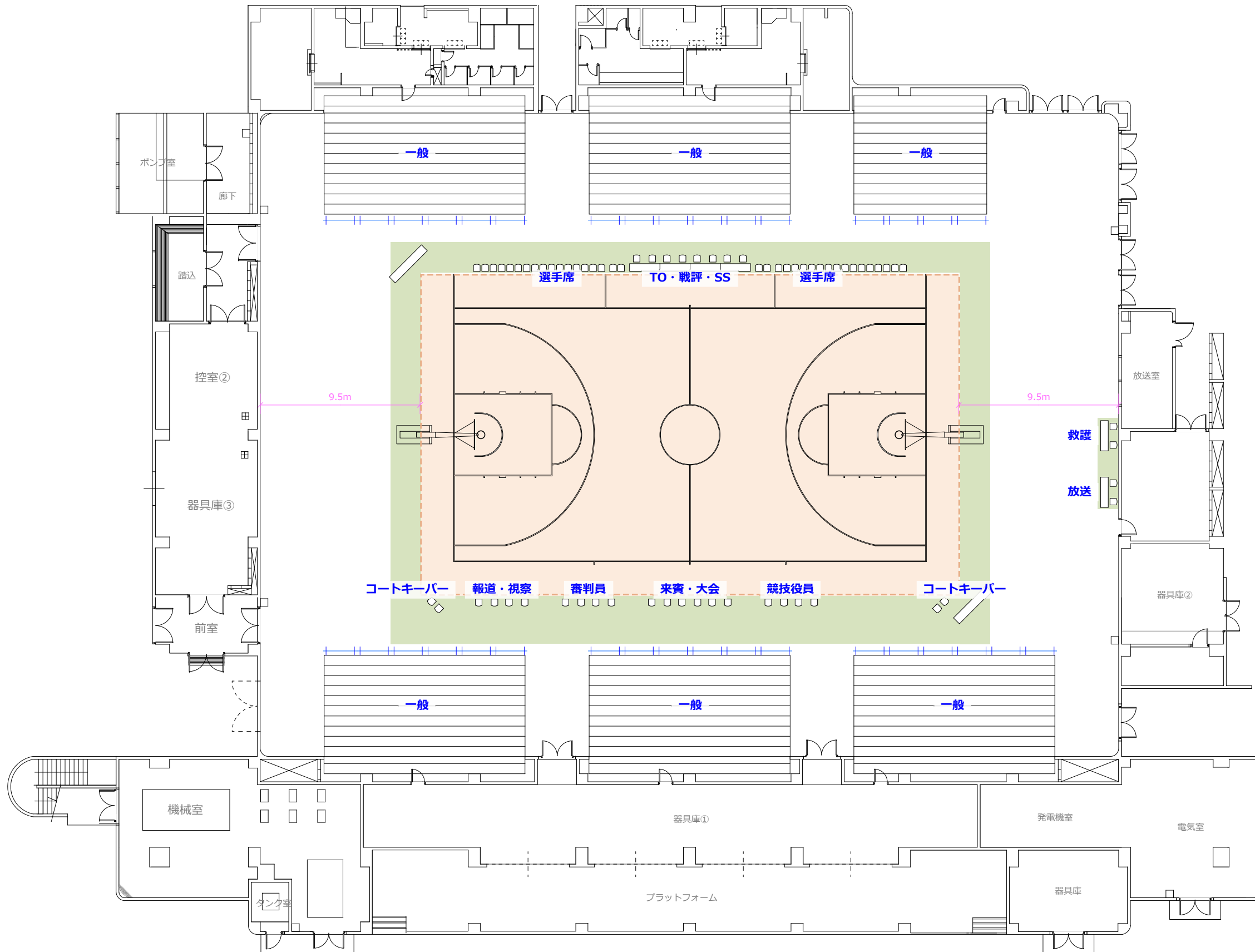

No.	項目 / 規格	数量	単位	調達方法
1	A_TO・戦評・SS席			
2	長机	4	台	施設備品
3	椅子	8	脚	施設備品
4	B_選手席			
5	椅子	36	脚	施設備品
6	C_来賓・大会役員席			
7	椅子	6	脚	施設備品
8	D_競技役員席			
9	椅子	4	脚	施設備品
10	E_審判員席			
11	椅子	4	脚	施設備品
12	F_報道員・視察員席			
13	椅子	4	脚	施設備品
14	G_救護席			
15	長机	1	台	施設備品
16	椅子	2	脚	施設備品
17	H_放送席			
18	長机	1	台	施設備品
19	椅子	2	脚	施設備品
20	放送設備	1	式	施設備品
21	J_コートキーパー席			
22	椅子	4	脚	施設備品
23	アリーナ内			
24	フロアシート	250	m ²	レンタル
25	競技備品			競技団体
26	移動観覧席	1	式	施設備品
27	卓球フェンス	64	枚	施設備品
28				
29				
30				
31				
32				
33				
34				
35				
36				
37				
38				
39				
40				

競技名	No.	施設名	設置場所	設置日	撤去日
バスケットボール [リハーサル大会]	K	選手控室	野洲市総合体育館 剣道場		

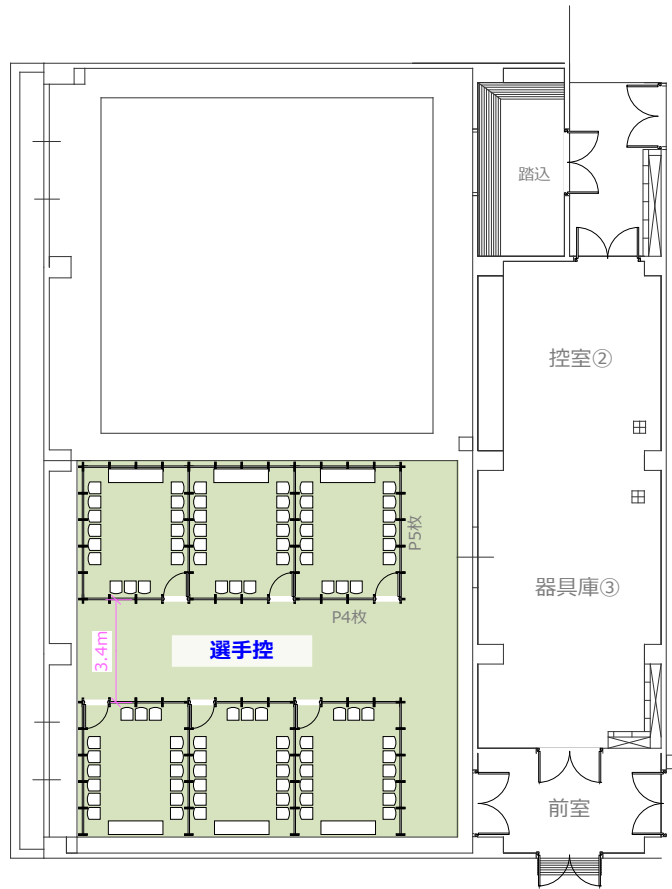

1/250

No.	項目 / 規格	数量	単位	調達方法	No.	項目 / 規格	数量	単位	調達方法
1	デコラテーブル	6	台	レンタル	18				
2	パイプ椅子	90	脚	レンタル	19				
3	衝立パネル H2100	70	枚	レンタル	20				
4	衝立パネル ドア	6	枚	レンタル	21				
5	フロアシート	156	m ²	レンタル	22				
6					23				
7					24				
8					25				
9					26				
10					27				
11					28				
12					29				
13					30				
14					31				
15					32				
16					33				
17					34				

- 特記事項 -

競技名	No.	施設名	設置場所	設置日	撤去日
バスケットボール [リハーサル大会]	L	アップ・クールダウンエリア	野洲市総合体育館 小アリーナ		

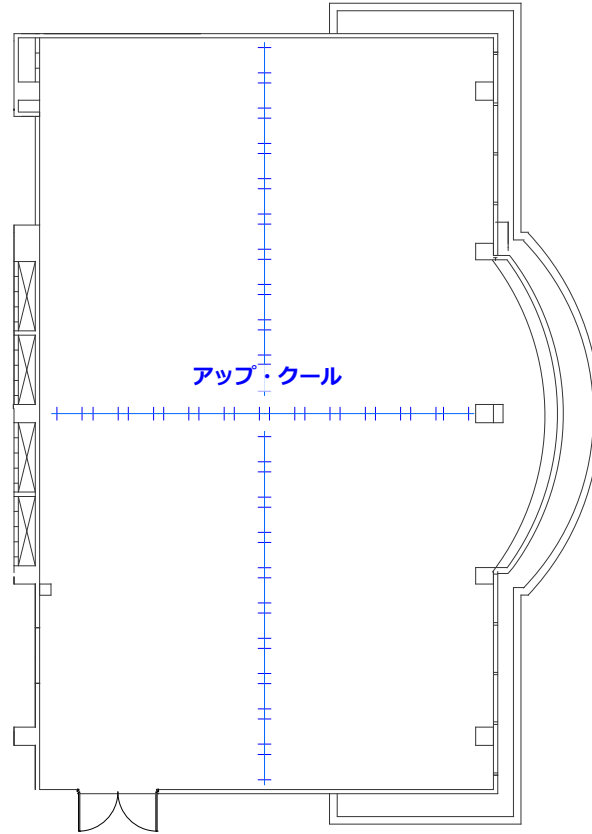

1/300

No.	項目 / 規格	数量	単位	調達方法	No.	項目 / 規格	数量	単位	調達方法
1	卓球フェンス	24	枚	施設備品	16				
2					17				
3					18				
4					19				
5					20				
6					21				
7					22				
8					23				
9					24				
10					25				
11					26				
12					27				
13					28				
14					29				
15					30				

- 特記事項 -

競技名	No.	施設名	設置場所	設置日	撤去日
バスケットボール [リハーサル大会]	1 2	競技本部 競技役員控室	野洲市総合体育館 1 F		

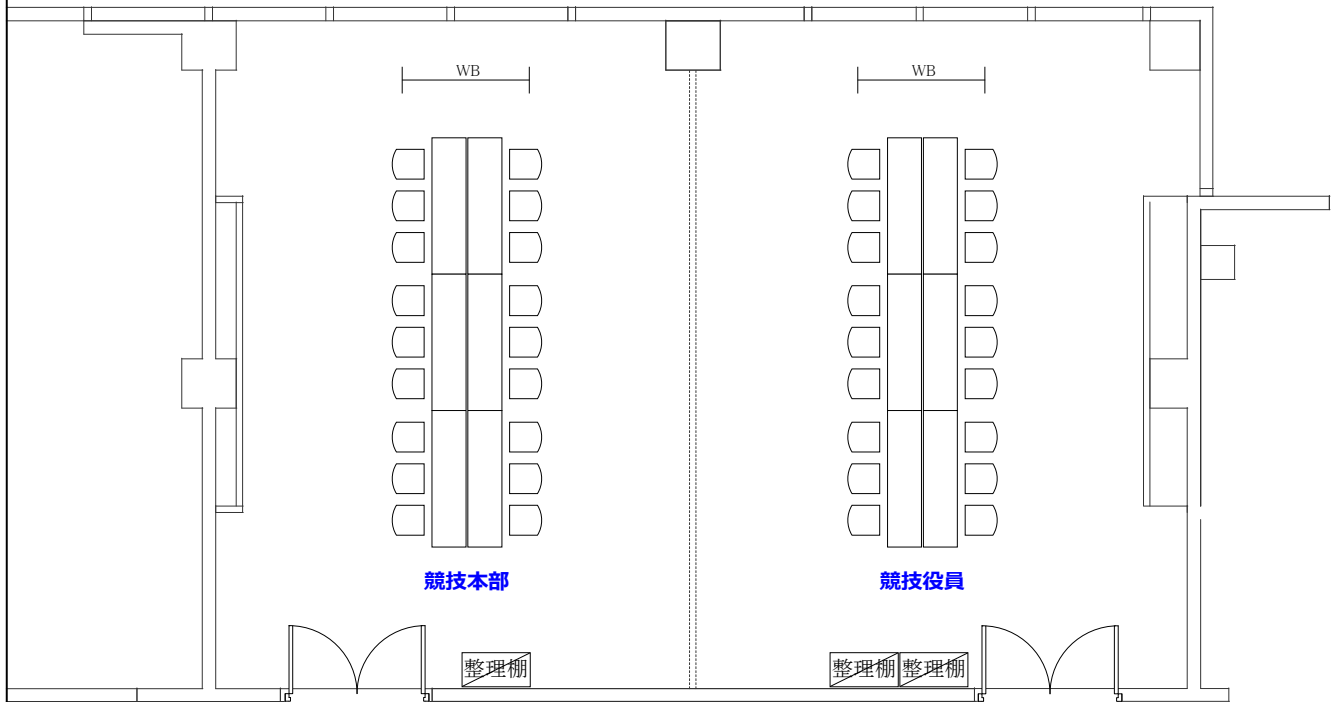

1/100

No.	項目 / 規格	数量	単位	調達方法	No.	項目 / 規格	数量	単位	調達方法
1	1_競技本部				16	2_競技役員控室			
2	長机	6	台	施設備品	17	長机	6	台	施設備品
3	椅子	18	脚	施設備品	18	椅子	18	脚	施設備品
4	整理棚	1	台	レンタル	19	整理棚	2	台	レンタル
5	ホワイトボード	1	台	レンタル	20	ホワイトボード	1	台	レンタル
6	デジタル無線機	20	台	レンタル	21				
7	延長コード 3口/5m	2	本	レンタル	22				
8					23				
9					24				
10					25				
11					26				
12					27				
13					28				
14					29				
15					30				

- 特記事項 -

競技名	No.	施設名	設置場所	設置日	撤去日
バスケットボール [リハーサル大会]	3	審判員控室	なかよし交流館 会議室		

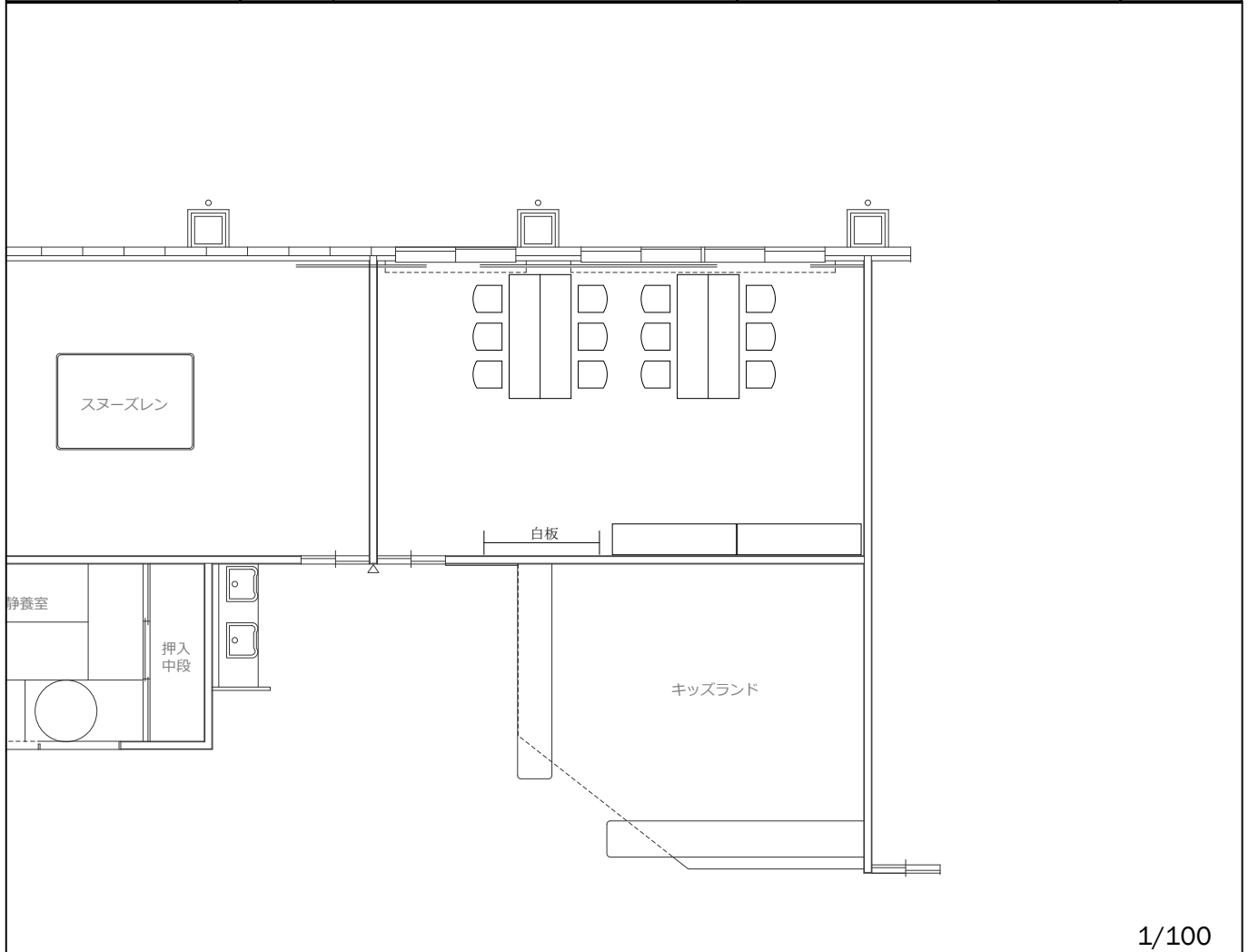

No.	項目 / 規格	数量	単位	調達方法	No.	項目 / 規格	数量	単位	調達方法
1	長机	6	台	施設備品	16				
2	椅子	12	脚	施設備品	17				
3	白板	1	台	施設備品	18				
4					19				
5					20				
6					21				
7					22				
8					23				
9					24				
10					25				
11					26				
12					27				
13					28				
14					29				
15					30				

- 特記事項 -

競技名	No.	施設名	設置場所	設置日	撤去日
バスケットボール [リハーサル大会]	4	来賓控室	野洲市総合体育館 1 F		

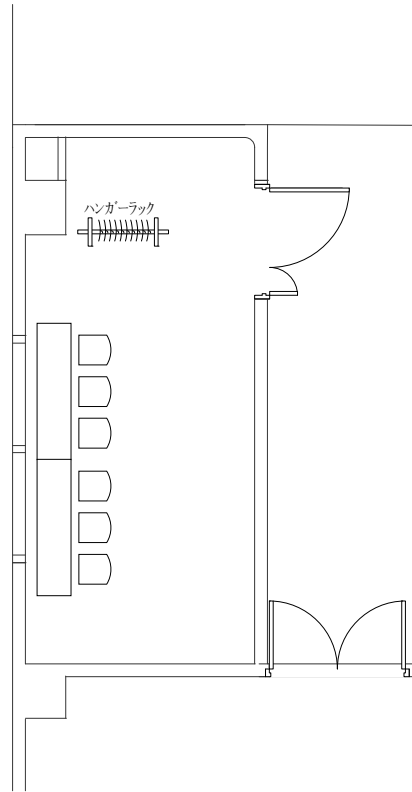

1/100

No.	項目 / 規格	数量	単位	調達方法	No.	項目 / 規格	数量	単位	調達方法
1	長机	2	台	施設備品	16				
2	椅子	6	脚	施設備品	17				
3	ハンガーラック	1	台	レンタル	18				
4	ハンガー	10	本	レンタル	19				
5					20				
6					21				
7					22				
8					23				
9					24				
10					25				
11					26				
12					27				
13					28				
14					29				
15					30				

- 特記事項 -

競技名	No.	施設名	設置場所	設置日	撤去日
バスケットボール [リハーサル大会]	5	実施本部	野洲市総合体育館 1 F		

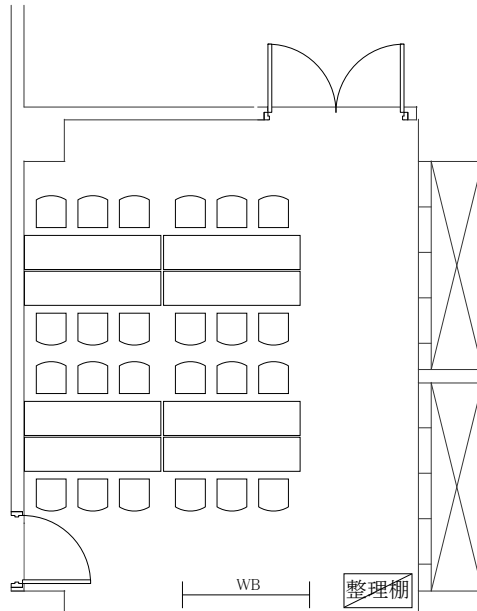

1/100

No.	項目 / 規格	数量	単位	調達方法	No.	項目 / 規格	数量	単位	調達方法
1	長机	8	台	施設備品	16				
2	椅子	24	脚	施設備品	17				
3	整理棚	1	台	レンタル	18				
4	ホワイトボード	1	台	レンタル	19				
5	デジタル無線機	30	台	レンタル	20				
6	延長コード 3口/5m	2	本	レンタル	21				
7					22				
8					23				
9					24				
10					25				
11					26				
12					27				
13					28				
14					29				
15					30				

- 特記事項 -

競技名	No.	施設名	設置場所	設置日	撤去日
バスケットボール [リハーサル大会]	6	救護室	野洲市総合体育館 1 F		

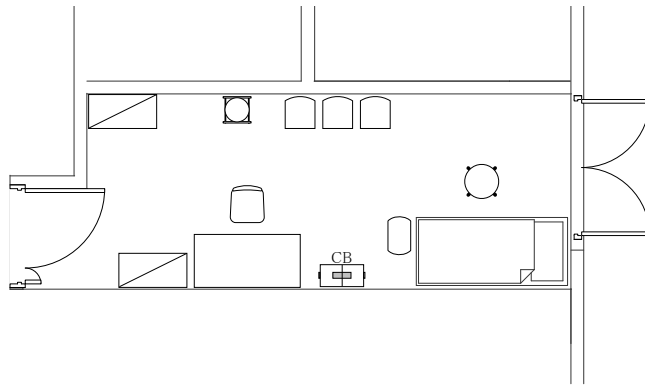

1/100

No.	項目 / 規格	数量	単位	調達方法	No.	項目 / 規格	数量	単位	調達方法
1	事務机	1	台	施設備品	16				
2	椅子	5	台	施設備品	17				
3	簡易ベッド	1	台	施設備品	18				
4	寝具	1	式	施設備品	19				
5	脱衣かご	1	台	施設備品	20				
6	ステンレス洗面器	1	台	施設備品	21				
7	担架	1	台	施設備品	22				
8	車椅子	1	脚	施設備品	23				
9	クーラーボックス 50L	1	台	レンタル	24				
10					25				
11					26				
12					27				
13					28				
14					29				
15					30				

- 特記事項 -

競技名	No.	施設名	設置場所	設置日	撤去日
バスケットボール [リハーサル大会]	7	報道員・視察員控室	野洲市総合体育館 2 F		

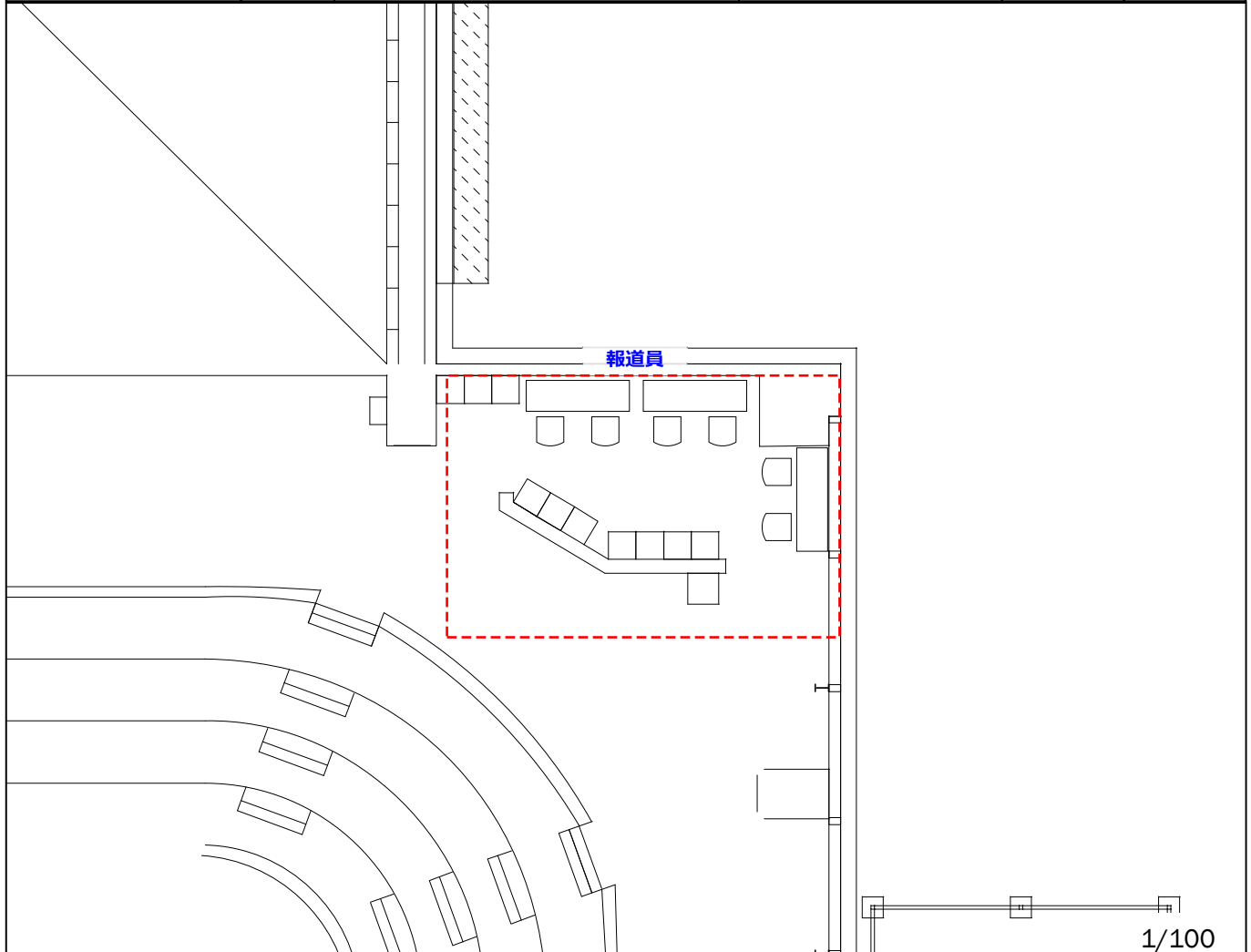

No.	項目 / 規格	数量	単位	調達方法	No.	項目 / 規格	数量	単位	調達方法
1	デコラテーブル W1500	3	台	レンタル	16				
2	パイプ椅子	6	脚	レンタル	17				
3					18				
4					19				
5					20				
6					21				
7					22				
8					23				
9					24				
10					25				
11					26				
12					27				
13					28				
14					29				
15					30				

- 特記事項 -

競技名	No.	施設名	設置場所	設置日	撤去日
バスケットボール [リハーサル大会]	7	報道員・視察員控室	野洲市総合体育館 1 F		

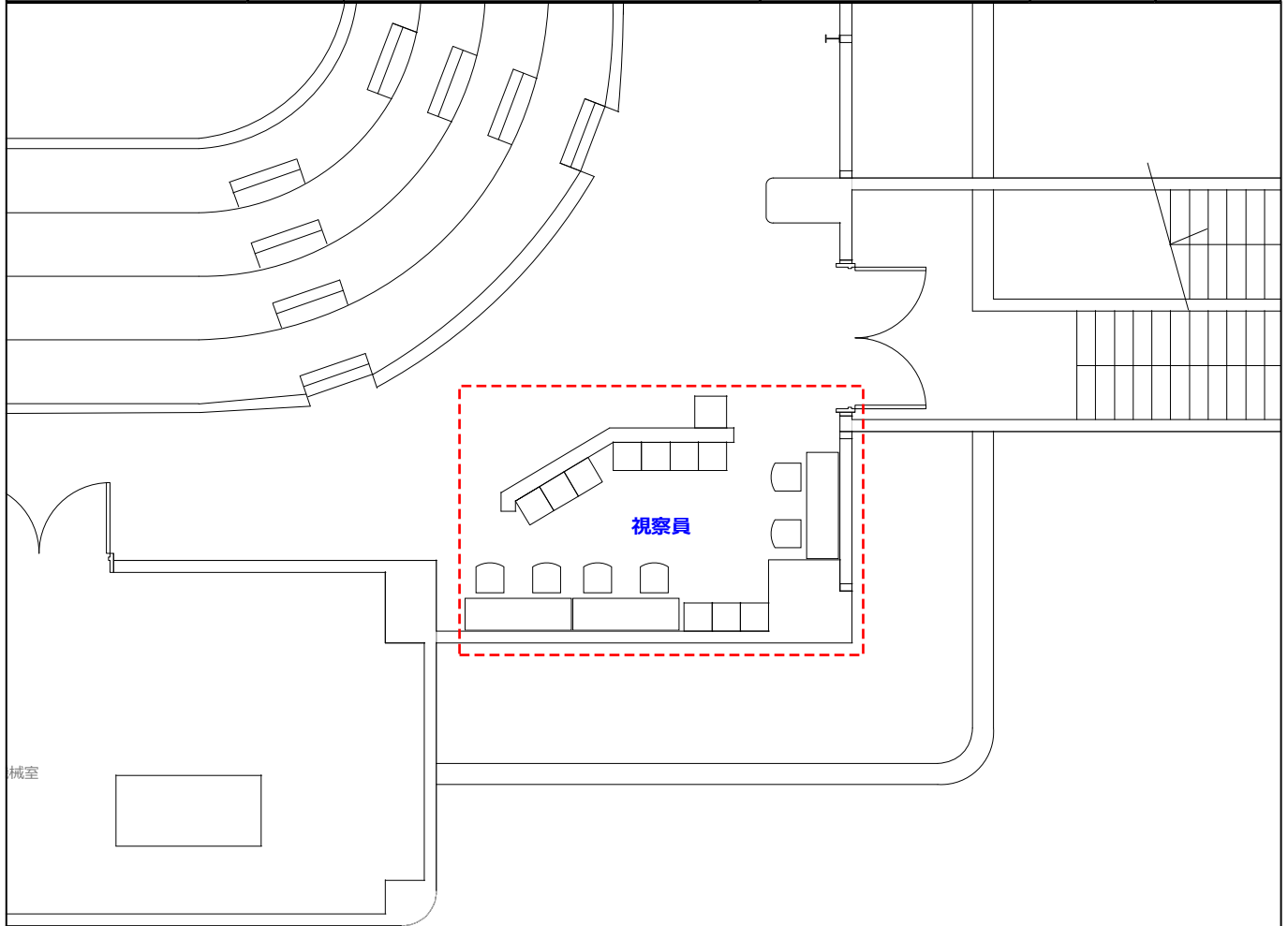

1/100

No.	項目 / 規格	数量	単位	調達方法	No.	項目 / 規格	数量	単位	調達方法
1	デコラテーブル W1500	3	台	レンタル	16				
2	パイプ椅子	6	脚	レンタル	17				
3					18				
4					19				
5					20				
6					21				
7					22				
8					23				
9					24				
10					25				
11					26				
12					27				
13					28				
14					29				
15					30				

- 特記事項 -

競技名	No.	施設名	設置場所	設置日	撤去日
バスケットボール [リハーサル大会]	8 9 10	競技補助員控室 競技会係員控室 ボランティア控室	野洲市総合体育館 1 F		

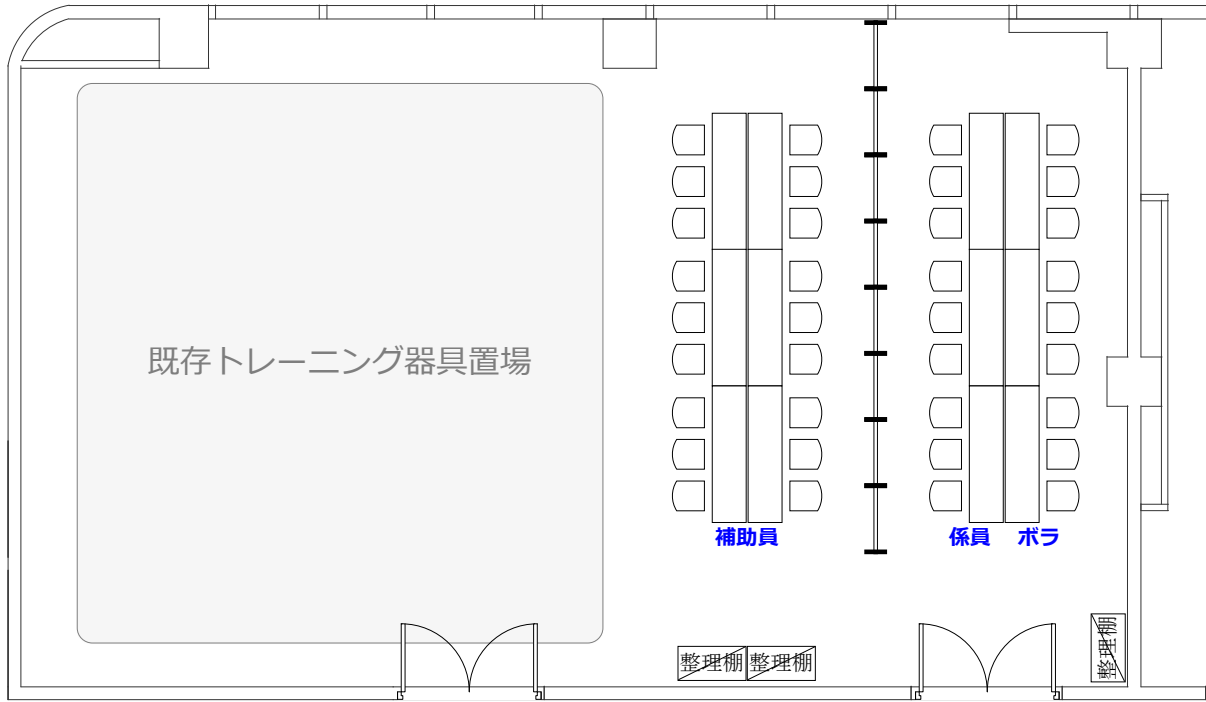

1/100

No.	項目 / 規格	数量	単位	調達方法	No.	項目 / 規格	数量	単位	調達方法
1	8_競技補助員控室				16	9&10_競技会係員控室、ボランティア控室			
2	長机	6	台	施設備品	17	長机	6	台	施設備品
3	椅子	18	脚	施設備品	18	椅子	18	脚	施設備品
4	整理棚	2	台	レンタル	19	整理棚	1	台	レンタル
5	衝立パネル H2100	8	枚	レンタル	20				
6					21				
7					22				
8					23				
9					24				
10					25				
11					26				
12					27				
13					28				
14					29				
15					30				

- 特記事項 -

競技名	No.	施設名	設置場所	設置日	撤去日
バスケットボール [リハーサル大会]	11 12	Aチーム(淡色)更衣室 Bチーム(濃色)更衣室	野洲市総合体育館 1 F		

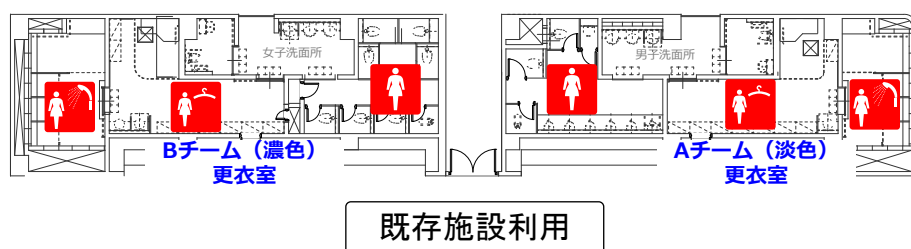

1/300

No.	項目 / 規格	数量	単位	調達方法	No.	項目 / 規格	数量	単位	調達方法
1					16				
2					17				
3					18				
4					19				
5					20				
6					21				
7					22				
8					23				
9					24				
10					25				
11					26				
12					27				
13					28				
14					29				
15					30				

- 特記事項 -

競技名	No.	施設名	設置場所	設置日	撤去日
バスケットボール [リハーサル大会]	13	インタビューコーナー	野洲市総合体育館 1 F		

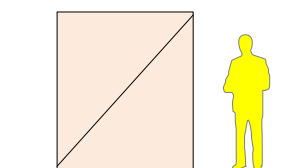

1/100

No.	項目 / 規格	数量	単位	調達方法	No.	項目 / 規格	数量	単位	調達方法
1	インタビューボード	1	枚	実行委員会	16				
2					17				
3					18				
4					19				
5					20				
6					21				
7					22				
8					23				
9					24				
10					25				
11					26				
12					27				
13					28				
14					29				
15					30				

- 特記事項 -

競技名	No.	施設名	設置場所	設置日	撤去日
バスケットボール [リハーサル大会]	14	成績掲示板	野洲市総合体育館 1 F		

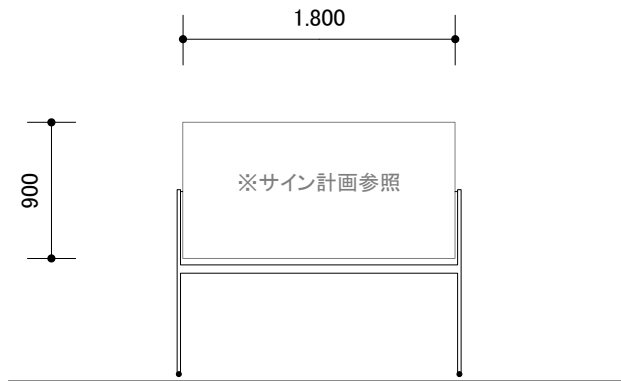

1/50

No.	項目 / 規格	数量	単位	調達方法	No.	項目 / 規格	数量	単位	調達方法
1	白板	1	枚	施設備品	16				
2	成績掲示板 850x1750	1	枚	レンタル	17				
3					18				
4					19				
5					20				
6					21				
7					22				
8					23				
9					24				
10					25				
11					26				
12					27				
13					28				
14					29				
15					30				

- 特記事項 -
※白板に貼付け

競技名	No.	施設名	設置場所	設置日	撤去日
バスケットボール [リハーサル大会]	15 16	受付(選手・監督) 受付(関係者)	野洲市総合体育館 1 F		

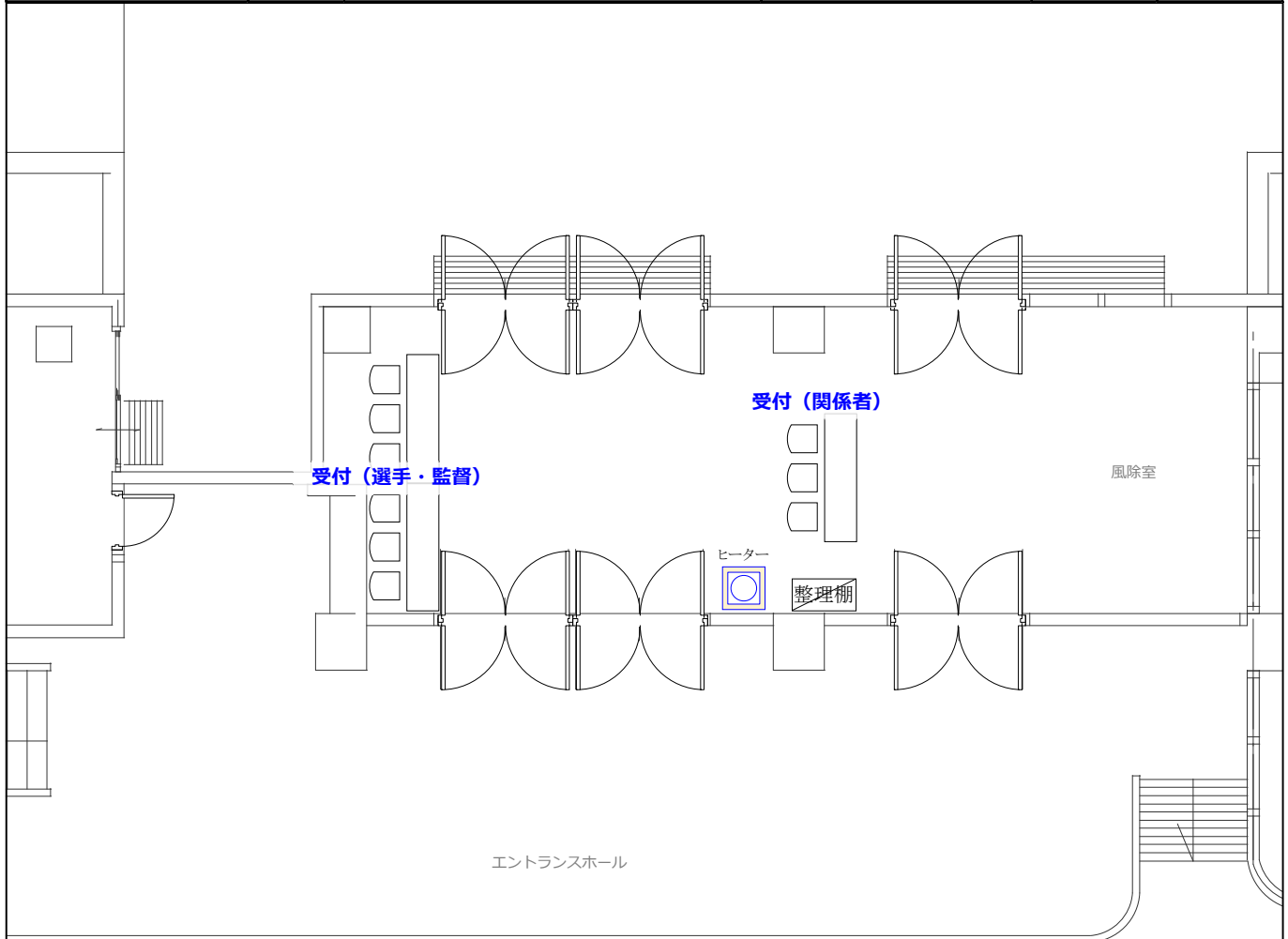

1/100

No.	項目 / 規格	数量	単位	調達方法	No.	項目 / 規格	数量	単位	調達方法
1	15_受付(選手・監督)				16	16_受付(関係者)			
2	デコラテーブル	2	台	レンタル	17	デコラテーブル	1	台	レンタル
3	パイプ椅子	6	脚	レンタル	18	パイプ椅子	3	脚	レンタル
4					19	整理棚	1	台	レンタル
5					20	ブルーヒーター	1	台	レンタル
6					21	ドラムコード	1	台	レンタル
7					22				
8					23				
9					24				
10					25				
11					26				
12					27				
13					28				
14					29				
15					30				

- 特記事項 -

競技名	No.	施設名	設置場所	設置日	撤去日
バスケットボール [リハーサル大会]	17	プログラム販売所	野洲市総合体育館 2 F		

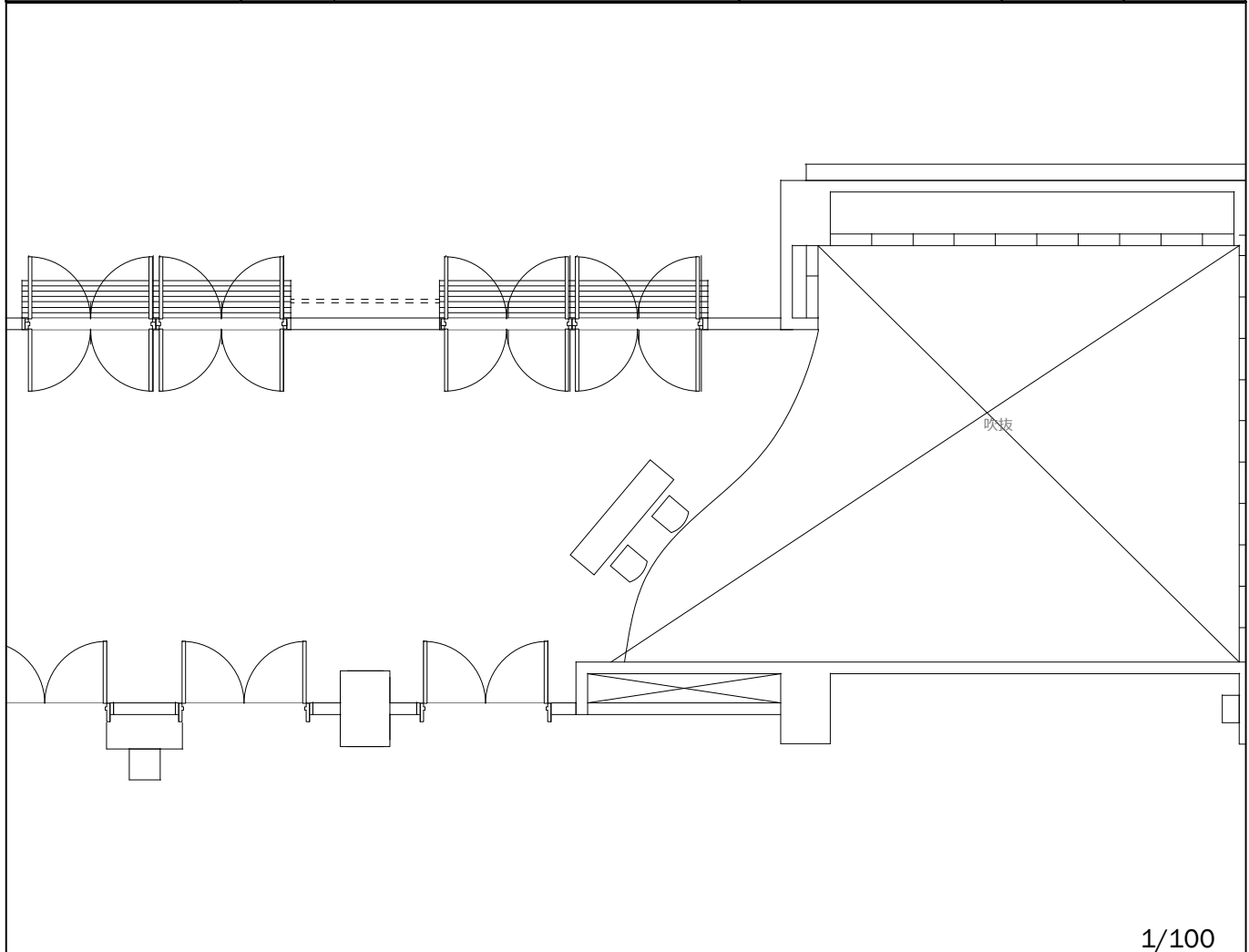

1/100

No.	項目 / 規格	数量	単位	調達方法	No.	項目 / 規格	数量	単位	調達方法
1	デコラテーブル	1	台	レンタル	16				
2	パイプ椅子	2	脚	レンタル	17				
3					18				
4					19				
5					20				
6					21				
7					22				
8					23				
9					24				
10					25				
11					26				
12					27				
13					28				
14					29				
15					30				

- 特記事項 -

競技名	No.	施設名	設置場所	設置日	撤去日
バスケットボール [リハーサル大会]	18 19	一般観客席 福祉席	野洲市総合体育館 2 F		

既存設備利用

1/100

No.	項目 / 規格	数量	単位	調達方法	No.	項目 / 規格	数量	単位	調達方法
1	ポールパーテーション	10	本	レンタル	16				
2	プラスチックチェーン	20	m	レンタル	17				
3					18				
4					19				
5					20				
6					21				
7					22				
8					23				
9					24				
10					25				
11					26				
12					27				
13					28				
14					29				
15					30				

- 特記事項 -

競技名	No.	施設名	設置場所	設置日	撤去日
バスケットボール [リハーサル大会]	20	弁当引換所	野洲市総合体育館 1 F		

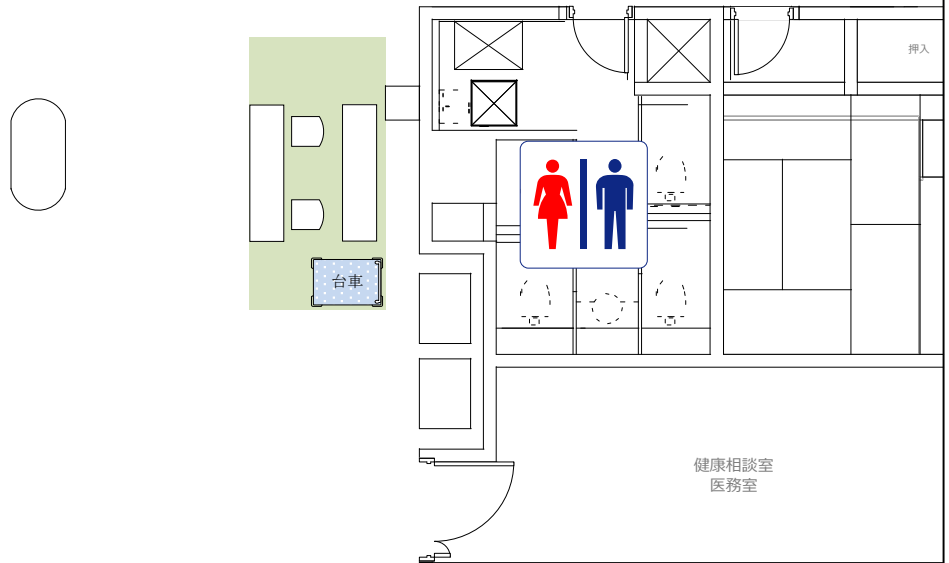

1/100

No.	項目 / 規格	数量	単位	調達方法	No.	項目 / 規格	数量	単位	調達方法
1	長机	2	台	施設備品	16				
2	椅子	2	脚	施設備品	17				
3	台車	1	台	レンタル	18				
4	フロアシート	7	m ²	レンタル	19				
5					20				
6					21				
7					22				
8					23				
9					24				
10					25				
11					26				
12					27				
13					28				
14					29				
15					30				

- 特記事項 -

競技名	No.	施設名	設置場所	設置日	撤去日
バスケットボール [リハーサル大会]	41	売店	野州市総合体育館		

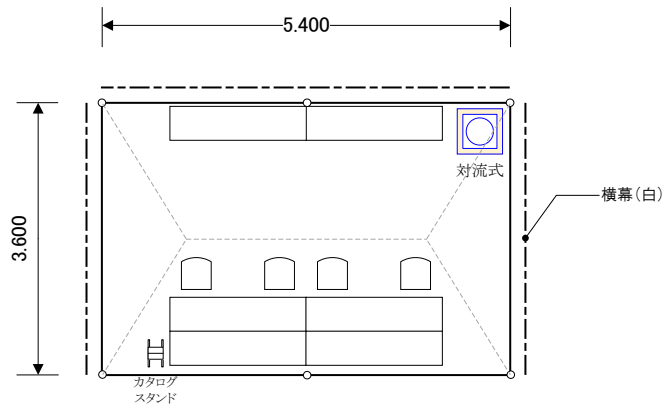

1/100

No.	項目 / 規格	数量	単位	調達方法	No.	項目 / 規格	数量	単位	調達方法
1	パイプテント 2k×3k	1	張	レンタル	16				
2	横幕 2間	2	枚	レンタル	17				
3	横幕 3間	2	枚	レンタル	18				
4	デコラテーブル	6	台	レンタル	19				
5	パイプ椅子	4	脚	レンタル	20				
6	カタログスタンド A4判/10段	1	台	レンタル	21				
7	対流式ストーブ	1	台	レンタル	22				
8					23				
9					24				
10					25				
11					26				
12					27				
13					28				
14					29				
15					30				

- 特記事項 -

競技名	No.	施設名	設置場所	設置日	撤去日
バスケットボール [リハーサル大会]	42	駐車場係控所	野州市総合体育館		

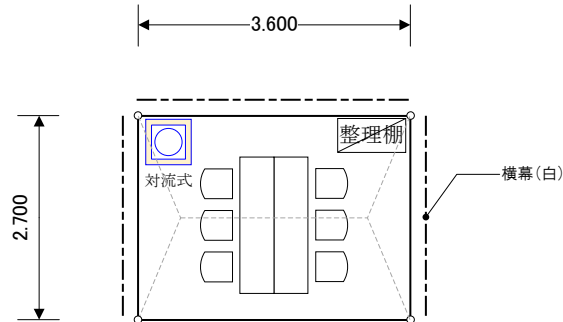

1/100

No.	項目 / 規格	数量	単位	調達方法	No.	項目 / 規格	数量	単位	調達方法
1	パイプテント 1.5k×2k	1	張	レンタル	16				
2	横幕 2間	1	枚	レンタル	17				
3	横幕 5間	1	枚	レンタル	18				
4	デコラテーブル	2	台	レンタル	19				
5	パイプ椅子	6	脚	レンタル	20				
6	整理棚	1	台	レンタル	21				
7	対流式ストーブ	1	台	レンタル	22				
8					23				
9					24				
10					25				
11					26				
12					27				
13					28				
14					29				
15					30				

- 特記事項 -

競技名	No.	施設名	設置場所	設置日	撤去日
バスケットボール [リハーサル大会]	43	ごみ集積所	野洲市総合体育館		

会場配置図参照

1/100

No.	項目 / 規格	数量	単位	調達方法	No.	項目 / 規格	数量	単位	調達方法
1	集積コンテナ	1	式	実行委員会	16				
2					17				
3					18				
4					19				
5					20				
6					21				
7					22				
8					23				
9					24				
10					25				
11					26				
12					27				
13					28				
14					29				
15					30				

- 特記事項 -

競技名	No.	施設名	設置場所	設置日	撤去日
バスケットボール [リハーサル大会]	44	喫煙所	野州市総合体育館		

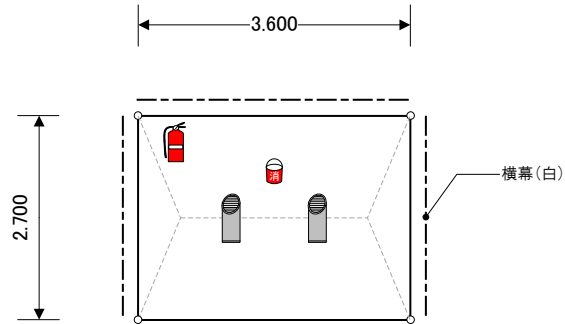

1/100

No.	項目 / 規格	数量	単位	調達方法	No.	項目 / 規格	数量	単位	調達方法
1	パイプテント 1.5k×2k	1	張	レンタル	16				
2	横幕 2間	1	枚	レンタル	17				
3	横幕 5間	1	枚	レンタル	18				
4	スタンド灰皿	2	台	レンタル	19				
5	消火器	1	台	レンタル	20				
6	消火バケツ	1	個	レンタル	21				
7					22				
8					23				
9					24				
10					25				
11					26				
12					27				
13					28				
14					29				
15					30				

- 特記事項 -

競技名	No.	施設名	設置場所	設置日	撤去日
バスケットボール [リハーサル大会]	45	タクシー乗降所	野洲市総合体育館		

会場配置図参照

1/100

No.	項目 / 規格	数量	単位	調達方法	No.	項目 / 規格	数量	単位	調達方法
1					16				
2					17				
3					18				
4					19				
5					20				
6					21				
7					22				
8					23				
9					24				
10					25				
11					26				
12					27				
13					28				
14					29				
15					30				

- 特記事項 -

競技名	No.	施設名	設置場所	設置日	撤去日
バスケットボール [リハーサル大会]	★	I D チ ェ ッ ク	野洲市総合体育館 2 F		

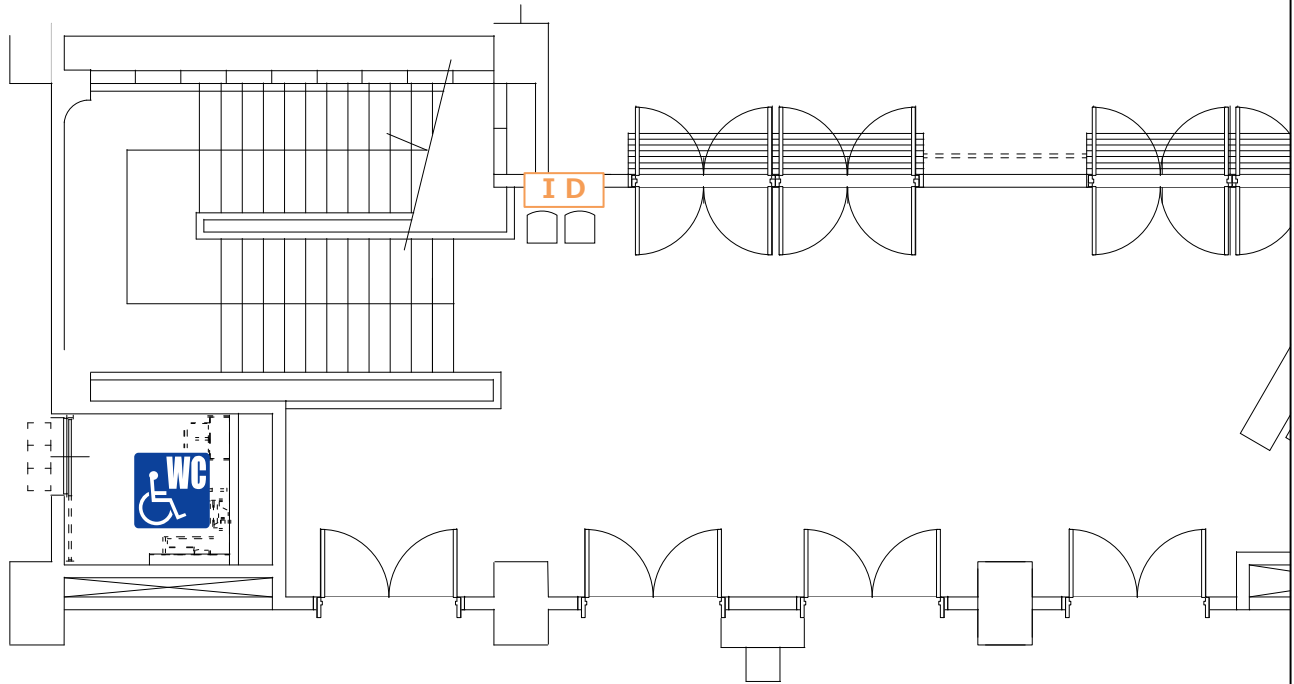

1/100

No.	項目 / 規格	数量	単位	調達方法	No.	項目 / 規格	数量	単位	調達方法
1	パイプ椅子	2	脚	レンタル	16				
2					17				
3					18				
4					19				
5					20				
6					21				
7					22				
8					23				
9					24				
10					25				
11					26				
12					27				
13					28				
14					29				
15					30				

- 特記事項 -